

# ROWENTA

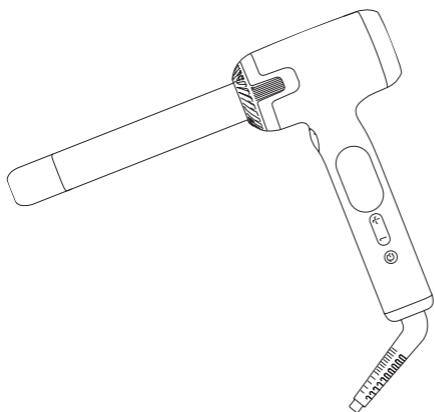

FR	ET
EN	LT
DE	LV
NL	PL
ES	CS
IT	SK
PT	HU
DA	BG
NO	RO
SV	SL
FI	SR
EL	HR
TR	BS
RU	AR
UK	

**Curler Ultimate Experience**

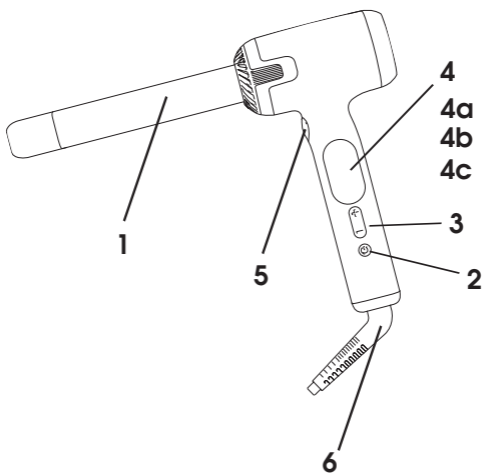

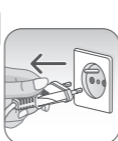
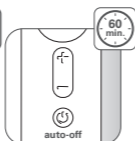
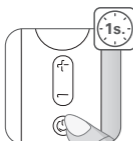
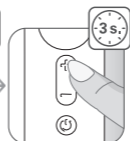
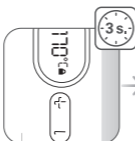
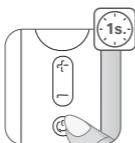

---

## GENERAL DESCRIPTION

---

- 1 – Fer à boucler
- 2 – Interrupteur marche/arrêt
- 3 – Réglage de la température
- 4 – écran :
  - 4a – Position de la température
  - 4b – Indicateur de la température
  - 4c – Indicateur de verrouillage
- 5 – Bouton d'air frais
- 6 – Cordon d'alimentation

---

## CONSEILS DE SECURITE

---

- Risque de brûlure. Gardez l'appareil hors de portée des jeunes enfants, en particulier pendant l'utilisation et le refroidissement.
- Lorsque l'appareil est connecté à l'alimentation, ne le laissez jamais sans surveillance.
- Placez toujours l'appareil avec le support, le cas échéant, sur une surface plane, stable et résistante à la chaleur.
- Pour votre sécurité, cet appareil est conforme aux normes et réglementations applicables (Directives Basse Tension, Compatibilité Electromagnétique, Environnement...).
- Les accessoires de l'appareil deviennent très chauds pendant l'utilisation. Evitez le contact avec la peau. Assurez-vous que le cordon d'alimentation ne soit jamais en contact avec les parties chaudes de l'appareil.
- Vérifiez que la tension de votre installation électrique correspond à celle de votre appareil. Toute erreur de branchement peut causer des dommages irréversibles non couverts par la garantie.
- Pour une protection supplémentaire, l'installation d'un dispositif à courant résiduel (RCD) ayant un courant de fonctionnement résiduel nominal n'excédant pas 30 mA est conseillée dans le circuit électrique alimentant la salle de bain. Demandez conseil à l'installateur.

- L'installation de l'appareil et son utilisation doit toutefois être conforme aux normes en vigueur dans votre pays.
- **ATTENTION** : ne pas utiliser cet appareil près des baignoires, douches, lavabos ou autres récipients contenant de l'eau. 
- Lorsque l'appareil est utilisé dans une salle de bain, débranchez-le après usage, car la proximité de l'eau représente un danger, même lorsque l'appareil est éteint.
- Cet appareil n'est pas prévu pour être utilisé par des personnes dont les capacités physiques, sensorielles ou mentales sont réduites, ou des personnes dénuées d'expérience ou de connaissance, sauf si elles ont pu bénéficier, par l'intermédiaire d'une personne responsable de leur sécurité, d'une surveillance ou d'instructions préalables concernant l'utilisation de l'appareil.
- Cet appareil peut être utilisé par des enfants âgés de 8 ans et plus et des personnes ayant des capacités physiques, sensorielles ou mentales réduites ou un manque d'expérience et de connaissances, s'ils ont reçu un encadrement ou des instructions concernant l'utilisation de l'appareil en toute sécurité et comprennent les risques encourus. Les enfants ne doivent pas jouer avec l'appareil. Les enfants ne doivent ni nettoyer l'appareil ni s'occuper de son

entretien sans surveillance. Il convient de surveiller les enfants pour s'assurer qu'ils ne jouent pas avec l'appareil.

- Si le câble d'alimentation est endommagé, il doit être remplacé par le fabricant, son service après vente ou des personnes de qualification similaire afin d'éviter un danger.
- N'utilisez pas votre appareil et contactez un Centre Service Agréé si : votre appareil est tombé, s'il ne fonctionne pas normalement.
- L'appareil doit être débranché : avant le nettoyage et l'entretien, en cas d'anomalie de fonctionnement, dès que vous avez terminé de l'utiliser, si vous quittez la pièce, même momentanément.
- Ne pas utiliser si le cordon est endommagé.
- Ne pas immerger ni passer sous l'eau, même pour le nettoyage.
- Ne pas tenir avec les mains humides.
- Ne pas tenir par le boîtier qui est chaud, mais par la poignée.
- Ne pas débrancher en tirant sur le cordon, mais en tirant par la prise.
- Ne pas utiliser de prolongateur électrique.
- Ne pas nettoyer avec des produits abrasifs ou corrosifs.
- Ne pas utiliser par température inférieure à 0 °C et supérieure à 35 °C.

---

## **GARANTIE**

Votre appareil est destiné à un usage domestique seulement. Il ne peut être utilisé à des fins professionnelles. La garantie devient nulle et invalide en cas d'utilisation incorrecte.

---

## **UTILISATION**

- Attention : utilisation sur cheveux secs, les cheveux doivent être démêlés et propres.
- Mettre le gant, enrouler la mèche tout autour du mandrin.
- Après quelques secondes de pose, fixez votre mèche avec le bouton d'air frais puis déroulez-la dans la direction opposée.
- Vous ne pouvez pas modifier les réglages de votre appareil une fois qu'il est en fonctionnement : cet appareil est équipé d'une

fonction automatique de verrouillage. Vous devez appuyer sur le bouton + ou - pendant 3 secondes afin de déverrouiller votre appareil.

---

## **PARTICIPONS À LA PROTECTION DE L'ENVIRONNEMENT!**

---



- ① Votre appareil contient de nombreux matériaux valorisables ou recyclables.
- ➔ Confiez celui-ci dans un point de collecte ou à défaut dans un centre service agréé pour que son traitement soit effectué.

**Ces instructions sont également disponibles sur notre site Internet [www.rowenta.com](http://www.rowenta.com)**

---

## GENERAL DESCRIPTION

---

- 1 – Curling barrel
- 2 – ON/OFF switch
- 3 – Temperature setting
- 4 – Screen :
  - 4a – Temperature position
  - 4b – Temperature indicator
  - 4c – Lock indicator
- 5 – Cool air button
- 6 – Swivel power cord

---

## SAFETY

---

- Burn hazard. Keep appliance out of reach from young children, particularly during use and cool down.
- When the appliance is connected to the power supply, never leave it unattended.
- Always place the appliance with the stand, if any, on a heat-resistant, stable flat surface.
- For your safety, this appliance complies with the applicable standards and regulations (Low Voltage Directive, Electromagnetic Compatibility, Environmental...).
- The appliance's accessories become very hot during use. Avoid contact with the skin. Make sure that the supply cord never comes into contact with the hot parts of the appliance.
- Check that the voltage of your electricity supply matches the voltage of your appliance. Any error when connecting the appliance can cause irreparable harm, not covered by the guarantee.
- For additional protection, the installation of a residual current device (RCD) having a rated residual operating current not exceeding 30 mA is advisable in the electrical circuit supplying the bathroom. Ask for installer for advice.
- The installation of the appliance and its use must however comply with the standards in force in your country.



- **WARNING:** do not use this appliance near bathtubs, showers, basins or other vessels containing water. 
- When the appliance is used in a bathroom, unplug it after use since the proximity of water presents a hazard even when the appliance is switched off.
- For other countries not subject to EU regulation. This appliance is not intended for use by persons with reduced physical, sensory or mental capabilities, or lack of experience and knowledge, unless they have been given supervision or instruction concerning use of the appliance by a person responsible for their safety. Children should be supervised to ensure that they do not play with the appliance.
- For other countries subject to EU regulation. **CE** This appliance can be used by children aged from 8 years and above and persons with reduced physical, sensory or mental capabilities or lack of experience and knowledge if they have been given supervision or instruction concerning use of the appliance in a safe way and understand the hazards involved. Children shall not play with the appliance. Cleaning and user maintenance shall not be made by children without supervision.
- If the supply cord is damaged, it must be replaced by the manufacturer, its service agent or similarly qualified persons in

## order to avoid a hazard.

- Stop using your appliance and contact an Authorised Service Centre if:
  - your appliance has fallen.
  - it does not work correctly.
- The appliance must be unplugged: before cleaning and maintenance procedures, if it is not working correctly, as soon as you have finished using it, if you leave the room, even momentarily.
- Do not use if the cord is damaged.
- Do not immerse or put under running water, even for cleaning purposes.
- Do not hold with damp hands.
- Do not hold the appliance by the casing, which is hot, but by the handle.
- Do not unplug by pulling on the cord, rather pull out by the plug.
- Do not use an electrical extension lead.
- Do not clean with abrasive or corrosive products.
- Do not use at temperatures below 0°C and above 35°C.
- Your device is intended for household use only. It cannot be used for professional purposes. The warranty becomes void and invalid in the event of incorrect use.
- Don't use this appliance on animals.

---

## **GUARANTEE**

---

Your appliance is designed for use in the home only. It should not be used for professional purposes. The guarantee becomes null and void in the case of improper usage.

---

## **USE**

---

- Attention: use on dry hair, hair must be untangled, clean and dry.
- Put on the glove, wind the lock around the mandrel.
- After a few seconds of setting, fix your lock with the cool air button and unwind it in the opposite direction.
- You cannot change the settings of your device once it is turned on: This device has an automatic function locking function. Press the + or - button for 3s to unlock it.

---

## ENVIRONMENT PROTECTION FIRST!

---



- ① Your appliance contains valuable materials which can be recovered or recycled.
- ➔ Leave it at a local civic waste collection point.

**These instructions are also available on our website [www.rowenta.com](http://www.rowenta.com)**

## SICHERHEITSHINWEISE

- Verbrennungsgefahr. Gerät außer Reichweite von kleinen Kindern halten, insbesondere während des Gebrauchs und während das Gerät sich abkühlt.
- Gerät niemals unbeaufsichtigt lassen, wenn es mit der Stromquelle verbunden ist.
- Das Gerät immer mit dem Ständer, sofern vorhanden, auf eine hitzebeständige, feste, ebene Oberfläche stellen.
- Lesen Sie die Gebrauchsanleitung sorgfältig vor der ersten Inbetriebnahme ihres Gerätes durch. Eine unsachgemäße Bedienung entbindet den Hersteller von jeglicher Haftung. Um Ihre Sicherheit zu gewährleisten, entspricht dieses Gerät den gültigen Normen und Bestimmungen (Niederspannung, elektromagnetische Verträglichkeit, Umwelt...).
- Die Zubehörteile dieses Gerätes werden während des Betriebs sehr heiß. Vermeiden Sie es, sie mit der Haut in Kontakt zu bringen. Versichern Sie sich, dass das Stromkabel nicht mit den heißen Teilen des Geräts in Kontakt gerät.
- Überprüfen Sie, dass die Betriebsspannung Ihres Geräts mit der Spannung Ihrer Elektroinstallation übereinstimmt. Ein fehlerhafter Anschluss kann irreparable Schäden hervorrufen, die nicht von der Garantie abgedeckt sind.
- **Zum zusätzlichen Schutz sollte das Gerät an den Stromkreis des Badezimmers mit einer Fehlerstrom-Schutzrichtung für Wechselstrom mit 30 mA Nennfehlerstrom angeschlossen werden. Lassen Sie sich von Ihrem Elektroinstallateur beraten.**
- Die Installation des Geräts muss den in Ihrem Land gültigen Normen entsprechen.
- **WARNHINWEIS: Verwenden Sie dieses**

Gerät nicht in der Nähe einer Badewanne, einer Dusche, eines Waschbeckens oder eines sonstigen Behälters, der Wasser enthält.



- Wenn das Gerät in einem Badezimmer eingesetzt wird, muss es nach dem Gebrauch ausgesteckt werden, da die Nähe von Wasser selbst bei ausgeschaltetem Gerät eine Gefahrenquelle darstellen kann.
- Dieses Gerät darf nicht von Personen mit eingeschränkten körperlichen, sensorischen oder geistigen Fähigkeiten benutzt werden. Das Gleiche gilt für Personen, die keine Erfahrung mit dem Gerät besitzen oder sich mit ihm nicht auskennen, außer wenn sie von einer für ihre Sicherheit verantwortlichen Person beaufsichtigt werden oder von dieser mit dem Gebrauch des Gerätes vertraut gemacht wurden. Kinder müssen beaufsichtigt werden, damit sie nicht mit dem Gerät spielen.
- Das Gerät darf von Kindern ab 8 Jahren und Personen, deren körperliche oder geistige Unversehrtheit oder deren Wahrnehmungsfähigkeit eingeschränkt ist, oder Personen mit mangelnden Kenntnissen und Erfahrungen benutzt werden, sofern sie beaufsichtigt werden oder eine Einweisung in den sicheren Gebrauch des Geräts erhalten haben und die

damit verbundenen Risiken verstehen. Kindern sollte das Spielen mit dem Gerät untersagt werden. Kinder dürfen das Gerät ohne Aufsicht nicht reinigen oder warten.

- Wenn das Stromkabel beschädigt ist, darf es, um jedwede Gefahr zu vermeiden, nur vom Hersteller, dem Kundendienst oder ähnlich qualifizierten Personen ausgetauscht werden.
- Benutzen Sie das Gerät nicht und treten Sie mit einem zugelassenen Kundendienstcenter in Kontakt, wenn: das Gerät zu Boden gefallen ist und nicht richtig funktioniert.
- Das Gerät muss ausgesteckt werden: vor Reinigung und Wartung, bei Funktionsstörungen und sofort nach dem Gebrauch. Lassen Sie das Kabel niemals herunter hängen, oder in die Nähe von, oder in Berührung mit einer Wärmequelle oder einer scharfen Kante kommen.
- Wenn das Stromkabel beschädigt ist, darf das Gerät nicht benutzt werden.
- Nicht ins Wasser tauchen und nicht unter fließendes Wasser halten, auch nicht zur Reinigung.
- Fassen Sie das Gerät nicht mit feuchten Händen an oder wenn Sie barfuß sind.
- Fassen Sie das Gerät nicht am Gehäuse an, das heiß ist, sondern an den Griffen.
- Stecken Sie das Gerät nicht durch Ziehen am Stromkabel aus, sondern ziehen Sie den Stecker aus der Steckdose.
- Benutzen Sie kein Verlängerungskabel.
- Reinigen Sie das Gerät nicht mit scheuernden oder ätzenden Produkten.
- Betreiben Sie das Gerät nicht bei Temperaturen unter 0 °C oder über 35 °C. Legen Sie das Gerät nicht ab solange es eingeschaltet ist. Das Ansauggitter darf niemals abgedeckt werden. Reinigen Sie von Zeit zu Zeit das Ansauggitter um ein überhitzen des Gerätes

zu vermeiden. Verwenden Sie nur original Zubehör. Das Gerät nie unbeaufsichtigt betreiben.

---

## **GARANTIE**

---

Ihr Gerät ist nur für den privaten Hausgebrauch bestimmt. Es darf nicht zu beruflichen Zwecken verwendet werden. Bei unsachgemäßer Verwendung verliert die Garantie ihre Gültigkeit.

---

## **GEBRAUCH**

---

- Achtung: Anwendung auf trockenen Haaren; Die Haare müssen gekämmt, sauber und trocken sein.
- Handschuh anziehen, die Strähne um den Stab einrollen.
- Einige Sekunden in dieser Position halten, dann die Strähne rückwärts abrollen.

---

## **DENKEN SIE AN DEN SCHUTZ DER UMWELT !**

---



- ① Ihr Gerät enthält zahlreiche wieder verwertbare oder recyclebare Materialien.
- ➔ Bringen Sie das Gerät zur Entsorgung zu einer Sammelstelle oder zu einem zugelassenen Kundendienstcenter Ihrer Stadt oder Gemeinde.

**Diese Sicherheitshinweise sind auch auf unserer Website [www.rowenta.com](http://www.rowenta.com) verfügbar.**

## VEILIGHEID

- Houd het apparaat uit de buurt van jonge kinderen, in het bijzonder tijdens de werking en het afkoelen.
- Als het apparaat op de voeding is aangesloten, laat het nooit zonder toezicht achter.
- Plaats het apparaat altijd met de stander, indien aanwezig, op een warmtebestendig, stabiel en vlak oppervlak.
- Voor uw veiligheid beantwoordt dit apparaat aan de toepasselijke normen en regelgevingen (Richtlijnen Laagspanning, Elektromagnetische Compatibiliteit, Milieu...).
- De accessoires van het apparaat worden tijdens het gebruik zeer heet. Vermijd contact met de ogen. Zorg dat het netsnoer nooit in contact komt met de hete delen van het apparaat.
- Controleer of de spanning van uw elektriciteitsinstallatie overeenkomt met die van het apparaat. Een verkeerde aansluiting kan onherstelbare schade veroorzaken die niet door de garantie gedekt wordt.
- Voor extra bescherming wordt aanbevolen om een aardlekschakelaar te installeren met een differentiaalstroom van maximaal 30 mA in het elektrische circuit van de badkamer. Vraag de installateur voor meer advies.
- De installatie van het apparaat en het gebruik moeten echter beantwoorden aan de in uw land geldende normen.
- **WAARSCHUWING:** gebruik dit apparaat niet in de buurt van badkuipen, douches, wasbakken of andere water bevattende reservoirs.





- Wanneer het apparaat gebruikt wordt in een badkamer, haal dan de stekker na gebruik uit het stopcontact, aangezien de nabijheid van water gevaar oplevert zelfs wanneer het apparaat is uitgeschakeld.
- Dit apparaat is niet bedoeld om zonder hulp of toezicht gebruikt te worden personen, indien hun fysieke, zintuiglijke of mentale vermogen hen niet in staat stellen dit apparaat op een veilige wijze te gebruiken, tenzij zij van tevoren instructies hebben ontvangen betreffende het gebruik van dit apparaat door een verantwoordelijke persoon. Er moet toezicht zijn op kinderen zodat zij niet met het apparaat kunnen spelen.
- Dit apparaat mag gebruikt worden door kinderen vanaf 8 jaar, personen met verminderde fysieke, mentale of zintuiglijke capaciteiten en personen die weinig ervaring of kennis hebben op voorwaarde dat ze onder de supervisie staan van een persoon die verantwoordelijk is voor hen of ze genoeg richtlijnen gekregen hebben om het apparaat veilig te kunnen hantieren en de gevaren kennen. Kinderen mogen niet met dit apparaat spelen. Schoonmaak- en onderhoudswerkzaamheden mogen nooit door kinderen zonder toezicht uitgevoerd worden.

- Indien het netsnoer beschadigd is, moet het vervangen worden door de fabrikant, diens servicedienst of een persoon met een gelijkwaardige kwalificatie, om gevaarlijke situaties te voorkomen.

- Gebruik het apparaat niet meer en neem contact op met een erkende Servicedienst indien:
  - het apparaat gevallen is
  - het niet meer normaal werkt.
- De stekker moet uit het stopcontact gehaald worden: vóór het reinigen en onderhoud van het apparaat, bij storingen tijdens het gebruik, zodra u het apparaat niet meer gebruikt.
- Niet gebruiken wanneer het netsnoer beschadigd is.
- Niet in water onderdompelen of onder de kraan houden, ook niet voor het reinigen.
- Niet vasthouden met vochtige handen.
- Niet bij het kastje vasthouden wanneer dit heet is, maar aan de handgreep.
- De stekker niet uit het stopcontact halen door aan het snoer te trekken, maar alleen via de stekker.
- Geen verlengsnoer gebruiken.
- Niet reinigen met schurende of corrosieve middelen.
- Niet gebruiken bij temperaturen onder 0 °C en boven 35 °C.

---

## **GARANTIE**

---

Dit apparaat is alleen bestemd voor huishoudelijk gebruik. Het kan niet voor bedrijfsmatige doeleinden gebruikt worden. De garantie is niet geldig in geval van een oneigenlijk gebruik.

---

## **GEBRUIK**

---

- Opgelet: op droog haar gebruiken. De haren moeten ontward, proper en droog zijn.
- Trek de handschoen aan en rol de lok rond de stang op.
- Rol de lok vervolgens na enkele seconden in de omgekeerde richting af.

---

## Wees vriendelijk voor het milieu !

---



- ① Uw apparaat bevat veel materialen die hergebruikt of gerecycled kunnen worden.
- ➔ Breng het naar een hiervoor bedoeld verzamelpunt of een erkende servicedienst voor verwerking hiervan.

**Deze voorschriften kunt u nalezen op onze website [www.rowenta.com](http://www.rowenta.com)**

## SEGURIDAD

- Peligro de quemaduras. Mantenga el aparato fuera del alcance de los niños pequeño, especialmente durante su uso y mientras se enfría.
- No deje nunca el aparato desatendido mientras está conectado a la red eléctrica.
- Coloque siempre el aparato con el soporte, si procedo, sobre una superficie plana, estable y termorresistente.
- Por su seguridad, este aparato cumple las normas y disposiciones aplicables (Directivas de Baja Tensión, Compatibilidad Electromagnética, Medio ambiente...).
- Los accesorios del aparato alcanzan una elevada temperatura durante su uso. Evite el contacto con la piel. Asegúrese de que el cable de alimentación no se encuentre nunca en contacto con las partes calientes del aparato.
- Asegúrese de que la tensión de su instalación eléctrica se corresponde con la de su aparato. Cualquier error de conexión puede causar daños irreversibles que no cubre la garantía.
- Para mayor protección, en el circuito eléctrico que alimenta al baño es recomendable instalar un dispositivo de corriente residual (RCD) con una corriente operativa residual nominal de como máximo 30 mA. Consulte a su instalador para que le asesore.
- La instalación del aparato y su uso debe cumplir no obstante las normas en vigor en su país.
- **ADVERTENCIA:** no utilice el electrodoméstico cerca de bañeras, duchas, lavabos u otros elementos que contengan agua.



- Cuando esté utilizando el electrodoméstico en el baño, desenchúfelo después de su uso, pues su proximidad al agua supone un riesgo incluso estando apagado.
- Este aparato no está diseñado para ser utilizado por personas cuyas capacidades físicas, sensoriales o mentales sean reducidas, o por personas carentes de experiencia o de conocimiento, salvo si éstas han contado por medio de una persona responsable de su seguridad, con una vigilancia o con instrucciones previas relativas al uso del aparato. Se recomienda vigilar a los niños para asegurarse de que no juegan con el aparato.
- Este electrodoméstico puede ser usado por niños de 8 años en adelante y por personas con discapacidades físicas, sensoriales o mentales o por falta de conocimientos y experiencia en el manejo de este tipo de aparatos, siempre que cuenten con supervisión o hayan recibido instrucciones sobre el uso seguro del electrodoméstico y entiendan los riesgos que implica. Los niños no deberían jugar con el aparato. La limpieza y el mantenimiento de usuario no deben realizarlas niños sin supervisión.
- En caso de que el cable de alimentación esté dañado, éste deberá ser sustituido por el fabricante, su servicio

## postventa o por personas cualificadas con el fin de evitar cualquier peligro.

- No utilice el aparato y contacte con un Centro de Servicio Autorizado si su aparato ha caído al suelo o si no funciona normalmente.
- El aparato debe desconectarse antes de su limpieza y mantenimiento, en caso de anomalías en su funcionamiento, una vez que haya terminado de utilizarlo.
- No lo utilice si el cable está dañado.
- No sumerja ni pase el aparato por el agua, ni siquiera para limpiarlo.
- No lo sujete con las manos húmedas.
- No lo sujete por la carcasa que está caliente, sino por el asa.
- No lo desconecte tirando del cable, sino tirando del enchufe.
- No utilice ningún alargador eléctrico.
- No lo limpie con productos abrasivos o corrosivos.
- No lo utilice con una temperatura inferior a 0°C ni superior a 35°C.

---

### **GARANTÍA**

Su aparato está destinado únicamente a un uso doméstico. No puede utilizarse con fines profesionales. La garantía quedará anulada y dejará de ser válida en caso de un uso incorrecto.

---

### **USO**

- Atención: para uso en cabello seco, el cabello debe estar desenredado, limpio y seco.
- Póngase el guante y enrolle el mechón de pelo alrededor de todo el tubo.
- Después de tenerlo colocado unos segundos, desenróllelo en el sentido contrario.

---

### **¡COLABOREMOS EN LA PROTECCIÓN DEL MEDIO AMBIENTE!**



- ① Su aparato contiene un gran número de materiales valorizables o reciclables.
- ➡ Llévelo a un punto de recogida o en su defecto a un servicio técnico autorizado para que realice su tratamiento.

**Estas instrucciones también están disponibles en nuestra web [www.rowenta.com](http://www.rowenta.com)**

## SICUREZZA

- Rischio di ustioni. Tenere l'apparecchio fuori dalla portata dei bambini piccoli, in particolare durante l'uso e il raffreddamento.
- Non lasciare l'apparecchio incustodito quando è collegato alla presa di corrente.
- Posizionare l'apparecchio e il suo supporto, se presente, esclusivamente su una superficie piana, stabile e resistente al calore.
- Per la vostra sicurezza, questo apparecchio è conforme alle norme e normative applicabili (Direttive Bassa Tensione, Compatibilità elettromagnetica, Ambiente,...).
- Gli accessori dell'apparecchio diventano molto caldi durante l'uso. Evitate il contatto con la pelle. Assicuratevi che il cavo d'alimentazione non sia mai a contatto con le parti calde dell'apparecchio.
- Verificate che la tensione del vostro impianto elettrico corrisponda a quella dell'apparecchio. Qualsiasi errore di collegamento all'alimentazione può causare danni irreversibili non coperti dalla garanzia.
- Per una protezione ulteriore, si consiglia l'installazione nella rete del bagno di un dispositivo a corrente residua (RCD) con una corrente residua nominale non eccedente i 30 mA. Contattare un installatore per consigli e chiarimenti.
- L'installazione dell'apparecchio e il suo utilizzo devono tuttavia essere conformi alle norme in vigore nel vostro paese.
- Non utilizzare l'apparecchio vicino a vasche da bagno, docce, lavabi o altri contenitori d'acqua. 
- Dopo l'utilizzo in una stanza da bagno, scollegare l'apparecchio dalla presa

per evitare danni dal contatto eventuale con acqua o altri liquidi.

- Questo apparecchio non deve essere utilizzato da persone con capacità fisiche, sensoriali o mentali ridotte o da persone prive di esperienza o di conoscenza, a meno che una persona responsabile della loro sicurezza li sorvegli o li abbia preventivamente informati sull'utilizzo dell'apparecchio. È opportuno sorvegliare i bambini per assicurarsi che non giochino con l'apparecchio.
- Il presente apparecchio può essere utilizzato da bambini di età superiore a 8 anni e da persone con ridotte capacità fisiche, mentali e sensoriali o non dotate di un livello adeguato di formazione e competenze solo nel caso in cui abbiano ricevuto un'apposita supervisione o istruzioni inerenti all'uso sicuro dell'apparecchio e siano pienamente consapevoli dei pericoli ad esso connessi. I bambini devono astenersi dal giocare con questo apparecchio. La pulizia dell'apparecchio e le relative operazioni di manutenzione non devono essere eseguite da bambini senza la supervisione di un adulto.
- Se il cavo d'alimentazione è danneggiato, deve essere sostituito dal fabbricante, dal suo servizio assistenza o da persone con qualifica simile per evitare pericoli.



- Non utilizzate l'apparecchio e contattate un Centro Assistenza autorizzato se: l'apparecchio è caduto, se non funziona normalmente.
- L'apparecchio deve essere staccato dalla corrente: prima di operazioni di pulizia e manutenzione, in caso di anomalia di funzionamento, non appena avete terminato di utilizzarlo.
- Non utilizzare se il cavo è danneggiato.
- Non immergerlo né passarlo sotto l'acqua, nemmeno per la pulizia.
- Non tenerlo con le mani umide.
- Non tenerlo per la carcassa che è calda, ma usare l'impugnatura.
- Non staccare l'apparecchio dalla corrente tirando il cavo, ma afferrare la spina ed estrarla dalla presa.
- Non usare prolunghe elettriche.
- Non pulire con prodotti abrasivi o corrosivi.
- Non usare con temperatura inferiori a 0 °C e superiori a 35 °C.

---

## **GARANZIA**

---

Questo apparecchio è destinato esclusivamente ad un uso domestico. Non può essere utilizzato a scopi professionali. La garanzia diventa nulla e non valida in caso di uso non corretto.

---

## **UTILIZZO**

---

- Attenzione: utilizzo sui capelli asciutti, i capelli devono essere ben spazzolati, puliti e asciutti.
- Indossare il guanto e avvolgere la ciocca intorno al cilindro.
- Dopo qualche secondo di posa, svolgere la ciocca in senso inverso.

---

## **CONTRIBUIAMO ALLA PROTEZIONE DELL'AMBIENTE!**

---



- ① L'apparecchio contiene numerosi materiali valorizzabili o riciclabili.
- ➡ Portatelo in un punto di raccolta, o in sua mancanza, in un centro assistenza autorizzato affinché venga effettuato il trattamento più opportuno.

**Le presenti istruzioni d'uso sono anche disponibili sul nostro sito web**  
**[www.rowenta.com](http://www.rowenta.com)**

Leia atentamente o manual de instruções bem como as instruções de segurança antes da primeira utilização e guarde-o para futuras utilizações.

## SEGURANÇA

- Risco de queimadura. Mantenha o aparelho fora do alcance das crianças, especialmente durante o período de utilização e arrefecimento.
- Quando o aparelho estiver ligado à corrente, nunca o deixe sem supervisão.
- Coloque sempre o aparelho com o suporte, se existente, numa superfície plana e estável, resistente ao calor.
- Para sua segurança, este aparelho está em conformidade com as normas e regulamentos aplicáveis (Directivas Baixa Tensão, Compatibilidade Electromagnética, Meio Ambiente...).
- Os acessórios do aparelho ficam muito quentes no decorrer da sua utilização. Evite o contacto com a pele. Certifique-se que o cabo de alimentação nunca entra em contacto com as partes quentes do aparelho.
- Verifique se a tensão da sua instalação eléctrica é compatível com a do seu aparelho. Qualquer erro de ligação pode causar danos irreversíveis que não estão cobertos pela garantia.
- Para protecção adicional, recomenda-se a instalação de um dispositivo de corrente residual (RCD) com uma corrente nominal de operação residual não superior a 30mA no circuito eléctrico que fornece energia à casa de banho. Peça conselho ao técnico que efectuar a instalação.
- A instalação do aparelho bem como a sua utilização devem, no entanto, estar em conformidade com as normas em vigor no seu país.
- **ADVERTÊNCIA:** Não utilize este



aparelho perto de banheiras, chuveiros, lavatórios ou outros recipientes com água.

- Quando o aparelho é utilizado na casa de banho, desligue-o da corrente após cada utilização, uma vez que a proximidade de água representa um perigo mesmo quando o aparelho está desligado.
- Este aparelho não foi concebido para ser utilizado por pessoas cujas capacidades físicas, sensoriais ou mentais se encontram reduzidas, ou por pessoas com falta de experiência ou conhecimento, a não ser que tenham sido devidamente acompanhadas e instruídas sobre a correcta utilização do aparelho, pela pessoa responsável pela sua segurança. É importante vigiar as crianças por forma a garantir que as mesmas não brinquem com o aparelho.
- Este electrodoméstico puede ser usado por niños de 8 años en adelante y por personas con discapacidades físicas, sensoriales o mentales o por falta de conocimientos y experiencia en el manejo de este tipo de aparatos, siempre que cuenten con supervisión o hayan recibido instrucciones sobre el uso seguro del electrodoméstico y entiendan los riesgos que implica. Los niños no deberían jugar con el aparato. La limpieza y el mantenimiento de usuario no deben realizarlas niños sin supervisión.

- Se o cabo de alimentação se encontrar de alguma forma danificado, deverá ser substituído pelo fabricante, Serviço de Assistência Técnica ou por um técnico qualificado por forma a evitar qualquer situação de perigo para o utilizador.
- Não utilize o seu aparelho e contacte um Serviço de Assistência Técnica autorizado se: o aparelho tiver caído ao chão ou não estiver a funcionar correctamente.
- O aparelho deve ser desligado: antes de proceder a qualquer operação de limpeza ou manutenção, no caso de anomalia de funcionamento, após cada utilização.
- Não utilizar se o cabo se encontrar de alguma forma danificado.
- Não mergulhar nem passar por água, mesmo que seja para a limpeza.
- Não segurar com as mãos húmidas.
- Não segurar na caixa de comandos, que está quente, mas sim pela pega.
- Não desligar puxando pelo cabo, mas sim retirando a ficha da tomada.
- Não utilizar uma extensão eléctrica.
- Não limpar com produtos abrasivos ou corrosivos.
- Não utilizar a temperaturas inferiores a 0 °C nem superiores a 35 °C.

---

## **GARANTIA**

O seu aparelho destina-se apenas a uma utilização doméstica. Não pode ser utilizado para fins profissionais. A garantia torna-se nula e inválida no caso de uma utilização incorrecta.

---

## **UTILIZAÇÃO**

- Atenção: em caso de utilização no cabelo seco, o cabelo deve estar desembaraçado, limpo e seco.
- Coloque a luva, enrole a mecha à volta do mandril.
- Após alguns segundos de aplicação, desenrole no sentido inverso.

---

## PROTECÇÃO DO MEIO AMBIENTE EM PRIMEIRO LUGAR!

---



- ① O seu aparelho contém materiais que podem ser recuperados ou reciclados.
- ➔ Entregue-o num ponto de recolha para possibilitar o seu tratamento.

**Estas instrucciones también están disponibles en nuestra web [www.rowenta.com](http://www.rowenta.com).**

**SIKKERHED:**

- Forbrændingsfare. Hold apparatet utilgængeligt for børn, især under brug og afkøling.
- Når apparatet er tilsluttet strømforsyningen, må det aldrig efterlades uden opsyn.
- Placer altid apparatet med stativet, hvis muligt, på en varmebestandig, stabil og flad overflade.
- Af hensyn til brugerens sikkerhed er dette apparat i overensstemmelse med gældende standarder og bestemmelser (Lavspændingsdirektiv, Elektromagnetisk Kompatibilitet, Miljøbeskyttelse...).
- Apparatets tilbehørsdele bliver meget varme under brug. Undgå kontakt med huden. Sørg for at el-ledningen aldrig kommer i kontakt med apparatets varme dele.
- Kontroller at el-installationens spænding svarer til apparatets. Tilslutning til en forkert spænding kan forårsage uoprettelige beskadigelser, som ikke er dækket af garantien.
- For yderligere beskyttelse tilrådes det at installere en fejlstrømsafbryder (RCD) med en nominel restdriftsstrøm, der ikke overstiger 30 mA, i det kredsløb, der forsyner badeværelset. Spørg en installatør til råds.
- Apparatets installation og anvendelse skal dog være i overensstemmelse med gældende standarder i dit land.
- **ADVARSEL:** brug ikke dette apparat i nærheden af badekar, brusenicher, vaskekummer eller andre beholdere med vand.



- Når apparatet benyttes i et badeværelse, skal det tages ud af stikket efter brug, da nærheden af vand udgør en fare, også selv om apparatet er slukket.
- Dette apparat er ikke beregnet til at blive brugt af personer, hvis fysiske, sensoriske eller mentale evner er svækkede eller personer blottet for erfaring eller kendskab, med mindre de er under opsyn eller har modtaget forudgående instruktioner om brugen af dette apparat af en person, der er ansvarlig for deres sikkerhed. Børn skal være under opsyn for at sikre, at de ikke leger med apparatet.
- Dette apparat kan benyttes af børn fra 8 år og opefter, og af personer med nedsatte fysiske, sensoriske eller mentale evner eller manglende erfaring og viden, hvis de overvåges eller har fået instruktion i sikker brug af apparatet, og forstår de dermed forbundne farer. Lad ikke børn lege med apparatet. Rengøring og brugervedligeholdelse må ikke udføres af børn uden overvågning.
- Hvis el-ledningen er beskadiget, skal den udskiftes af fabrikanten, dennes servicerepræsentant eller en person med lignende kvalifikation for at undgå enhver fare.
  - Brug ikke apparatet og kontakt et autoriseret serviceværksted, hvis:
    - apparatet er faldet ned,
    - apparatet ikke fungerer korrekt.
  - Apparatets stik skal tages ud: før rengøring og vedligeholdelse, hvis

det ikke fungerer korrekt, så snart det ikke bruges mere, hvis du forlader rummet, selv et øjeblik.

- Må ikke bruges, hvis el-ledningen er beskadiget.
- Må ikke dyppes ned i vand, selv under rengøring.
- Tag ikke fat med våde hænder.
- Tag ikke fat om huset, der er varmt, men tag fat om håndtaget.
- Tag ikke stikket ud ved at trække i ledningen, men tag fat om selve stikket.
- Brug ikke forlængerledning.
- Må ikke rengøres med skurende eller ætsende midler.
- Må ikke bruges ved en temperatur på under 0 °C og over 35 °C.

---

## OPSTART

---

For at undgå forbrændinger bør du kun påsætte tilbehør, når apparatet er koldt. Lad tilbehøret køle af, inden det lægges i etuiet.

---

## BRUG

---

- NB: ved anvendelse på tørt hår skal håret være redt igennem, rent og tørt.
- Put handsken på, og vikl lokken rundt om jernet.
- Vent et par sekunder, og løsn derefter lokken i modsat retning.

---

## VI SKAL ALLE VÆRE MED TIL AT BESKYTTE MILJØET!

---



- ① Apparatet indeholder mange materialer, der kan genvindes eller genbruges.
- ➔ Aflever det på en genbrugsstation eller på et autoriseret serviceværksted, når det ikke skal bruges mere.

Disse instruktioner er også tilgængelige på [www.rowenta.com](http://www.rowenta.com)



## SIKKERHET

- Risiko for brannskade. Apparatet skal være utilgjengelig for små barn, spesielt mens det er i bruk og under nedkjøling.
- Aldri la apparatet stå ubevoktet i stikkkontakten.
- Alltid plasser apparatets eventuelle stativ på en brannsikker, jevn og flat overflate.
- Av hensyn til din sikkerhet er dette apparatet i samsvar med gyldige normer og regler (lavspenningsdirektiver, elektromagnetisk kompatibilitet, miljø ...).
- Apparatets tilbehørsdeler blir meget varme under bruk. Unngå kontakt med huden. Sørg for at strømledningen aldri er i kontakt med apparatets varme deler.
- Kontroller at nettspenningen stemmer overens med apparatets spenning. Enhver tilkoblingsfeil kan forårsake varige skader som ikke dekkes av garantien.
- For din egen sikkerhet er installering av en jordfeilbryter med et rele som ikke overstiger 30 mA, anbefalt for den elektriske forsyningen av badet. Be en elektriker om råd.
- Installasjon og bruk av apparatet skal imidlertid alltid være i samsvar med gjeldende standarder i ditt land.
- **ADVARSEL:** ikke bruk dette apparatet i umiddelbar nærhet av badekar, dusj, vask eller andre vannkilder. 
- Når apparatet blir brukt på et bad, bør det kobles fra umiddelbart etter bruk. Tilstedeværelsen av vann kan

være farlig selv når apparatet er avslått.

- Dette apparatet er ikke ment for personer med nedsatte fysiske, sensoriske eller psykiske evner, eller uerfarne personer, med mindre de får tilsyn eller forhåndsinstruksjoner om anvendelsen av apparatet fra en person med ansvar for deres sikkerhet. Barn skal holdes under tilsyn for å sikre at de ikke bruker apparatet til lek.
- Dette apparatet kan brukes av barn fra alderen 8 år og oppover og personer med reduserte fysiske, sensoriske eller mentale evner, eller for personer uten erfaring og kjennskap hvis de har blitt gitt opplæring i bruken av apparatet eller er under oppsyn og forstår farene som er involvert. Barn skal ikke leke med apparatet. Rengjøring og brukervedlikehold skal ikke utføres av barn uten oppsyn.
- Dersom strømledningen er skadet, skal den erstattes av produsenten, dens kundeservice eller av en person med lignende kvalifikasjoner for å forhindre at det oppstår problemer.
- Ikke bruk apparatet og kontakt et godkjent servicesenter hvis apparatet har falt eller ikke fungerer normalt.
- Apparatet må frakobles: før rengjøring og vedlikehold, hvis det ikke fungerer ordentlig, straks du har sluttet å bruke det.
- Skal ikke brukes hvis ledningen er skadet.
- Må ikke dyppes ned i vann eller holdes under rennende vann, selv ved rengjøring.
- Skal ikke holdes med fuktige hender.
- Holdes i håndtaket, ikke i de varme delene.

- Skal ikke frakobles ved å dra i ledningen, med ved å dra i støpselet.
- Bruk ikke skjøteledning.
- Bruk ikke skuremidler eller etsende midler til rengjøring.
- Skal ikke brukes ved temperaturer under 0 °C og over 35 °C.

---

## **GARANTI**

---

Apparatet er kun beregnet for bruk i hjemmet. Det bør ikke brukes for profesjonelle formål. Garantien blir ugyldig ved feilaktig bruk.

---

## **BRUK**

---

- Obs: brukes på tørt hår, håret må være fritt for floker, rent og tørt.
- Ta på hansken og pakk låsen rundt spolen.
- Fjern låsen i motsatt retning etter et par sekunder.

---

## **MILJØBESKYTTELSE FØRST!**

---



- ① Apparatet ditt inneholder verdifulle materialer som kan gjenvinnes eller resirkuleres.
- ➡ Overlat det til et lokalt kommunalt avfallshåndteringspunkt.

**Denne bruksanvisningen er også tilgjengelig på [www.rowenta.com](http://www.rowenta.com)**

## SÄKERHET

- Risk för brännskador. Håll apparaten utom räckhåll för småbarn, i synnerhet när den används och svalnar.
- Lämna aldrig apparaten oövervakad när den är ansluten till ström.
- Placera alltid apparaten i stället (om sådant finns), på en värmebeständig, stabil och jämn yta.
- Apparats säkerhet uppfyller gällande bestämmelser och standarder (lågspänningsdirektiv, elektromagnetisk kompatibilitet, miljö...).
- Apparats tillbehör blir mycket varma under användningen. Undvik kontakt med huden. Se till att sladden aldrig kommer i kontakt med apparats varma delar.
- Kontrollera att nätspänningen överensstämmer med den som anges på apparaten. All felanslutning kan orsaka irreparabla skador och gör att garantin inte gäller.
- För extra skydd vid el i badrum bör en jordfelsbrytare som inte överstiger 30 mA installeras i den krets som förser badrummet med ström. Be en behörig elektriker om råd.
- Apparats installation och användning måste emellertid uppfylla de normer som gäller i ditt land.
- **VARNING!** Använd inte den här apparaten nära badkar, dusch, tvättställ eller andra kärl som innehåller vatten. 
- Om apparaten används i badrum måste du dra ur kontakten ur vägguttaget efter användning, eftersom

## närheten till vatten utgör en risk även när apparaten är avstängd.

- Denna apparat är inte avsedd att användas av personer som inte klarar av att hantera elektrisk utrustning, eller av personer utan erfarenhet eller kännedom, förutom om de har erhållit, genom en person ansvarig för deras säkerhet, en övervakning eller på förhand fått anvisningar angående apparatens användning. Barn måste övervakas av en vuxen för att säkerställa att barnen inte leker med apparaten.
- Den här apparaten kan användas av barn från 8 år och uppåt samt av personer med begränsad fysisk, sensorisk eller mental förmåga eller med bristande erfarenheter och kunskaper, om de övervakas eller får instruktioner om hur apparaten ska användas på ett säkert sätt och om de förstår de risker den kan medföra. Barn ska inte leka med apparaten. Rengöring och underhåll får inte göras av barn utan tillsyn.
- Om sladden skadats, ska den bytas ut av tillverkaren, på tillverkarens serviceverkstad eller av behörig fackman, för att undvika fara.
- Använd inte apparaten och kontakta en auktoriserad serviceverkstad om:
  - den har fallit,
  - den har funktionsstörningar.
- Koppla ur apparaten: före rengöring och underhåll, vid funktionsstörning, så snart du inte använder den.
- Använd inte om sladden är skadad.

- Doppa inte ner i vatten eller under rinnande vatten, inte ens vid rengöring.
- Håll den inte med fuktiga händer.
- Håll inte i den varma delen, använd endast handtaget.
- Koppla inte ur apparaten genom att dra i sladden, fatta tag i stickkontakten.
- Använd inte en förlängningssladd.
- Rengör inte med skurmedel eller frätande medel.
- Använd inte vid en temperatur lägre än 0 °C och högre än 35 °C.

---

## **GARANTI**

Apparaten är endast avsedd för hemmabruk. Den skal inte användas i yrkesmässigt syfte.

Garantin träder ur kraft och gäller inte vid felaktig användning.

---

## **ANVÄNDNING**

- Varning: används i torrt hår, håret ska vara utrett, rent och torrt.
- Ta på dig handsken och linda in locken runt spolen.
- Efter ett par sekunder, linda upp locken i motsatt riktning.

---

## **VAR RÄDD OM MILJÖN!**



- ① Din apparat innehåller olika material som kan återanvändas eller återvinnas.
- ➔ Lämna den på en återvinningsstation eller på en auktoriserad serviceverkstad för omhändertagande och behandling.

**De här instruktionerna finns också tillgängliga på vår hemsida [www.rowenta.com](http://www.rowenta.com)**

## TURVALLISUUS

- Palovammojen vaara. Pidä laite poissa pienten lasten ulottuvilta, etenkin käytön ja jäähtymisen aikana.
- Älä jätä laitetta ilman valvontaa, kun se on yhdistetty virtalähteeseen.
- Aseta laite aina telineessä, jos olemassa, lämpöä kestäväälle, vakaalle ja tasaiselle pinnalle.
- Turvallisuutesi vuoksi tämä laite täyttää siihen soveltuvat normit ja määräykset (pienjännite- sähkömagneettinen yhteensopivuus, ympäristödirektiivi...).
- Laitteen lisälaitteet kuumenevat käytössä. Vältä ihokosketusta niiden kanssa. Varmista, että sähköjohto ei koskaan joudu kosketuksiin laitteen kuumien osien kanssa.
- Tarkista, että laitteen arvokilvessä ilmoitettu syöttöjännite vastaa sähköverkon jännitettä. Jos kytkentä on virheellinen, laite voi saada korvaamattomia vaurioita, joita takuu ei kata.
- **Lisäsuojan tarjoamiseksi on suositeltavaa asentaa kylpyhuoneen sähkövir-  
tapiiriin vikavirtasuojakytkin (RCD tai  
vvsk), jonka nimellistoimintavirta on  
enintään 30 mA. Kysy neuvoa säh-  
köasentajaltasi.**
- Laitteen ja sen käytön tulee kuitenkin täyttää omassa maassasi voimassa olevat normit.
- **VAROITUS: älä käytä tätä laitetta kylpy-  
ammeiden, suihkujen, lavuaarien tai  
muiden vettä sisältävien astioiden tai  
säiliöiden lähetyvillä.**
- Kun laitetta käytetään kylpy-  
huoneessa, kytke se irti pisto-



rasiaista heti käytön jälkeen. Veden läheisyys voi aiheuttaa vaaratilanteita, vaikka laite olisikin kytketty pois päältä.

- Tätä laitetta ei ole tarkoitettu sellaisten henkilöiden käytettäväksi, joiden fyysiset, aistimelliset tai henkiset kyvyt ovat heikentyneet eikä myöskään sellaisten henkilöiden käytettäväksi, joilla ei ole tietoa tai tuntemusta käyttää laitetta, elleivät he ole heidän turvallisuudestaan vastaavan henkilön valvonnassa tai he saavat ohjeita laitteen käytöstä. Lapsia on pidettävä silmällä, jotta he eivät leiki tällä laitteella.
- Tätä laitetta voivat käyttää vähintään 8-vuotiaat lapset ja aikuiset, joiden fyysiset, aisteihin liittyvät tai henkiset kyvyt ovat rajoittuneet tai joilla ei ole riittävästi tietoa ja kokemusta, mikäli he ovat saaneet tietoa ja opastusta laitteen turvallisesta käytöstä ja jos he ymmärtävät laitteen käyttöön liittyvät riskit ja vaarat. Älä anna lasten leikkiä laitteella. Lapset eivät saa puhdistaa tai huoltaa laitetta ilman valvontaa.
- Jos sähköjohto on vahingoittunut, se on annettava valmistajan, tämän huoltoedustajan tai vastaavan pätevyyden omaavan henkilön vaihdettavaksi vaarojen välttämiseksi.
- Älä käytä laitetta ja ota yhteys valtuutettuun huoltokeskukseen, jos laite on pudonnut tai se ei toimi normaalilla tavalla.
- Laite tulee irrottaa sähköverkosta: ennen puhdistusta ja hoitoa, jos se ei toimi kunnolla, heti kun olet lopettanut sen käytön, jos poistut huoneesta edes hetkeksi.



- Älä käytä laitetta, jos sähköjohto on vahingoittunut.
- Älä upota laitetta veteen tai laita sitä juoksevan veden alle edes puhdistusta varten.
- Älä pidä laitteesta kiinni märin käsin.
- Älä pidä kiinni rasiasta, sillä se kuumenee, käytä kädensijaa.
- Älä irrota laitetta sähköverkosta vetämällä sähköjohdosta, vedä pistokkeesta.
- Älä käytä jatkojohtoa.
- Älä käytä puhdistuksessa hankaavia tai syövyttäviä tuotteita.
- Älä käytä laitetta alle 0 °C ja yli 35 ° lämmössä.

---

## TAKUU

---

Laite on tarkoitettu vain kotikäyttöön. Sitä ei saa käyttää ammattikäytössä. Takuu ei ole voimassa eikä päde, jos laitetta käytetään virheellisesti.

---

## KÄYTTÖ

---

- Huomio: vain kuiville hiuksille. Hiusten on oltava harjatut, puhtaat ja kuivat.
- Laita käsine käteen, kierrä hiusosio sauvan ympärille.
- Pidä tässä asennossa muutama sekunti ja kierrä sitten vastakkaiseen suuntaan.

---

## EDISTÄKÄÄMME YMPÄRISTÖNSUOJELUA!

---



- ① Laitteessa on paljon arvokkaita ja kierrätyskelpoisia materiaaleja.
- ➔ Toimita se keräyspisteeseen tai sellaisen puuttuessa valtuutettuun huoltokeskukseen, jotta se käsiteltäisiin asianmukaisesti.

**Nämä ohjeet löytyvät myös nettisivuiltamme**  
**[www.rowenta.com](http://www.rowenta.com)**

## ΣΥΜΒΟΥΛΕΣ ΑΣΦΑΛΕΙΑΣ

- Κίνδυνος εγκαύματος. Κρατήστε τη συσκευή μακριά από μικρά παιδιά, ιδιαίτερα όταν τη χρησιμοποιείτε και όταν δεν έχει ακόμα κρυώσει.
- Μην αφήνετε ποτέ τη συσκευή χωρίς επίβλεψη όταν είναι συνδεδεμένη στην πρίζα.
- Τοποθετείτε πάντα τη συσκευή μαζί με τη βάση της, εάν υπάρχει, σε σταθερή, επίπεδη επιφάνεια ανθεκτική στη θερμότητα.
- Για την ασφάλειά σας, η παρούσα συσκευή έχει κατασκευαστεί σύμφωνα με τα εφαρμοστέα πρότυπα και κανονισμούς (Οδηγίες για Χαμηλή τάση, Ηλεκτρομαγνητική Συμβατότητα, Περιβάλλον...).
- Τα εξαρτήματα της συσκευής θερμαίνονται σε πολύ μεγάλο βαθμό κατά τη χρήση. Να αποφεύγετε την επαφή με το δέρμα. Φροντίστε το ηλεκτρικό καλώδιο να μην έρχεται ποτέ σε επαφή με τα θερμαινόμενα μέρη της συσκευής.
- Βεβαιωθείτε ότι η τάση που αναγράφεται πάνω στη συσκευή σας είναι ίδια με αυτήν της ηλεκτρικής σας εγκατάστασης. Κάθε σφάλμα σύνδεσης είναι πιθανό να προκαλέσει μη αντιστρεπτές βλάβες που δεν καλύπτονται από την εγγύηση.
- Για επιπλέον προστασία, η εγκατάσταση μίας διάταξης παραμένουστος ρεύματος (RCD) με ονομαστικό παραμένον ρεύμα λειτουργίας που δεν υπερβαίνει τα 30 mA συνιστάται για το ηλεκτρικό κύκλωμα παροχής στο μπάνιο. Για συμβουλές απευθυνθείτε στον τεχνικό εγκατάστασης.
- Η εγκατάσταση και χρήση της συσκευής θα πρέπει ωστόσο να συμμορφώνονται με τα πρότυπα που ισχύουν στη χώρα σας.
- **ΠΡΟΕΙΔΟΠΟΙΗΣΗ:** μην χρησιμοποιείτε αυτή τη συσκευή



κοντά σε μπανιέρες, ντους, λεκάνες ή άλλα δοχεία που περιέχουν νερό.

- Όταν η συσκευή χρησιμοποιείται στο μπάνιο, βγάλτε την από την πρίζα όταν δεν την χρησιμοποιείτε, επειδή η μικρή απόσταση από το νερό είναι επικίνδυνη ακόμα και όταν η συσκευή είναι απενεργοποιημένη.
- Η παρούσα συσκευή δεν προορίζεται προς χρήση από άτομα των οποίων η σωματική, αισθητήρια ή πνευματική ικανότητα είναι μειωμένη, ή από άτομα χωρίς εμπειρία ή γνώση ως προς τη χρήση, εκτός εάν τα άτομα αυτά βρίσκονται υπό επίβλεψη ή ακολουθούν πρότερες οδηγίες που αφορούν στη χρήση της συσκευής από κάποιο άτομο που είναι υπεύθυνο ως προς την ασφάλειά τους. Τα παιδιά πρέπει να βρίσκονται υπό επίβλεψη προκειμένου να διασφαλιστεί ότι δεν θα χρησιμοποιήσουν τη συσκευή ως παιχνίδι.
- Αυτή η συσκευή μπορεί να χρησιμοποιηθεί από παιδιά ηλικίας από 8 ετών και πάνω και από άτομα με μειωμένες σωματικές, διανοητικές ή αντιληπτικές ικανότητες ή έλλειψη εμπειρίας και γνώσης, αν τους παρέχεται επίβλεψη ή οδηγίες όσον αφορά την ασφαλή χρήση της συσκευής και κατανοούν τους υπάρχοντες κινδύνους. Τα παιδιά δεν επιτρέπεται να παίζουν με τη συσκευή. Ο καθαρισμός και η συντήρηση από το χρήστη δεν πρέπει να γίνονται από παιδιά χωρίς επίβλεψη.

- Εάν το καλώδιο ρεύματος έχει φθαρεί, πρέπει να αντικατασταθεί από την κατασκευάστρια εταιρεία, το εξουσιοδοτημένο κέντρο σέρβις μετά την πώληση της κατασκευάστριας εταιρείας ή έναν εξειδικευμένο τεχνικό για να αποφευχθεί κάθε κίνδυνος ατυχήματος.

- Μη χρησιμοποιείτε τη συσκευή σας και επικοινωνήστε με ένα εξουσιοδοτημένο κέντρο εξυπηρέτησης πελατών εάν: η συσκευή υπέστη πτώση, εάν δεν λειτουργεί κανονικά.
- Πρέπει να αποσυνδέετε τη συσκευή από το ρεύμα: πριν από τον καθαρισμό και τη συντήρηση, σε περίπτωση σφάλματος λειτουργίας, αφού έχετε τελειώσει να τη χρησιμοποιείτε.
- Μη χρησιμοποιείτε τη συσκευή εάν το καλώδιο έχει φθαρεί
- Μη βυθίζετε τη συσκευή μέσα σε νερό ούτε και να τη βρέχετε με νερό, ακόμα και κατά τον καθαρισμό
- Μην κρατάτε τη συσκευή με βρεγμένα χέρια.
- Μην κρατάτε τη συσκευή από το περίβλημα που είναι ζεστό, αλλά από τη χειρολαβή.
- Μην αποσυνδέετε τη συσκευή από το ρεύμα τραβώντας το καλώδιο, αλλά τραβώντας το φικ από την πρίζα.
- Μη χρησιμοποιείτε ηλεκτρική μπαλαντέζα.
- Μην καθαρίζετε τη συσκευή με λειαντικά ή διαβρωτικά προϊόντα.
- Μη χρησιμοποιείτε τη συσκευή σε θερμοκρασία χαμηλότερη των 0 °C και υψηλότερη των 35 °C.

Εγγύηση:

Η συσκευή σας προορίζεται αποκλειστικά για οικιακή χρήση. Δεν μπορεί να χρησιμοποιηθεί για επαγγελματικό σκοπό. Η εγγύηση ακυρώνεται σε περίπτωση ακατάλληλης χρήσης.

---

## **ΕΝΑΡΞΗ ΛΕΙΤΟΥΡΓΙΑΣ**

---

Τοποθετείτε όλα τα εξαρτήματα στη συσκευή όταν είναι κρύα, για να μην καείτε. Αφήστε να κρυώσουν τα εξαρτήματα πριν τα φυλάξετε μέσα στο τσαντάκι.

## ΧΡΗΣΗ

- Προσοχή: χρήση σε στεγνά μαλλιά, τα μαλλιά πρέπει να είναι ξεμπερδεμένα, καθαρά και στεγνά.
- Φορέστε το γάντι και τυλίξτε την τούφα γύρω από το σίδερο.
- Περιμένετε μερικά δευτερόλεπτα και μετά ξετυλίξτε την τούφα προς την αντίθετη κατεύθυνση.

## ΑΣ ΣΥΜΒΑΛΛΟΥΜΕ ΚΙ ΕΜΕΙΣ ΣΤΗΝ ΠΡΟΣΤΑΣΙΑ ΤΟΥ ΠΕΡΙΒΑΛΛΟΝΤΟΣ!



- ① Η συσκευή σας περιέχει πολλά αξιοποιήσιμα ή ανακυκλώσιμα υλικά.
- ➔ Παραδώστε την παλιά συσκευή σας σε κέντρο διαλογής ή ελλείψει τέτοιου κέντρου σε εξουσιοδοτημένο κέντρο σέρβις το οποίο θα αναλάβει την επεξεργασία της.

Αυτές οι οδηγίες διατίθενται επίσης και από το διαδικτυακό μας τόπο [www.rowenta.com](http://www.rowenta.com)

## GÜVENLİK TASYELERİ

- Yanma tehlikesi. Cihazı küçük çocuklardan uzak tutun, özellikle de kullanım ve soğuma esnasında.
- Cihaz elektrik prizine bağlı iken asla gözetimsiz bırakmayın.
- Cihazı eğer mevcutsa her zaman ısıya dayanıklı, sabit düz bir yüzeydeki ayağına koyun.
- Güvenliğiniz düşünülerek bu cihaz yürürlükteki standartlara ve düzenlemelere (Düşük Gerilim Direktifleri, Elektromanyetik Uyumluluk, Çevre...) uygun olarak üretilmiştir.
- Cihazın aksesuarları kullanım sırasında çok ısınır. Derinizle temasından kaçının. Cihazın elektrik kablosunun ısınan parçalara değmediğinden emin olun.
- Elektrik tesisatınızın voltajının cihazınızın üzerinde belirtilen voltaj ile aynı olduğundan emin olun. Her türlü bağlantı hatası garantinin kapsamayacağı, tamir edilemeyecek hasarlara neden olabilir.
- Ek koruma için, banyo için (RCD) 30 mA geçmeyen bir akım işletimine sahip akım cihazı elektrik devresi tavsiye edilir. Tavsiye için yükleyici isteyin.
- Yine de cihazın montajı ve kullanımı ülkenizde uygulanan normlara uygun olarak yapılmalıdır.
- **UYARI:** Bu cihazı banyo küveti, duş, lavabo veya su içeren diğer kapların yakınlarında kullanmayın. 
- Cihaz bir banyoda kullanıldığında, civardaki su cihaz kapatıldığında bile tehlike oluşturabileceğinden, kullandıktan sonra fişini elektrik prizinden çıkarın.

- Bu cihazın, fiziksel, duyuşal ya da zihinsel kapasite aısından yeterli olmayan kişilerce ya da deneyim veya bilgi sahibi olmayan kişilerce, gvenliklerinden sorumlu bir kimsenin gzetiminde veya bu kimse tarafından cihazın kullanımı ile ilgili nceden bilgilendirildikleri durumlar dıőında, kullanılmaması gerekir. ocukların cihazla oynamadıđından emin olmak iin kontrol etmek gerekir.
- Bu cihaz fiziksel, duyuşal veya zihinsel engeli olan (eriőkin veya ocuk) veya cihaz hakkında hiőbir tecrbe veya bilgisi olmayan őahıslar tarafından, gvenliklerinden sorumlu bir kiőinin gzetimi altında olmadıkları veya bu kiő tarafından cihazın kullanımı konusunda eđitilmedikleri takdirde kullanılmamalıdır.
- Elektrik kablosu hasar grrse her trl tehlikeyi nlemek iin retici, yetkili servis veya aynı yetkiye sahip kiőiler tarafından deđiőtirilmelidir.
  - Cihazı kullanmamanız ve Yetkili Servise baőurmanız gereken durumlar: cihazınız dőerse ve normal alıőmazsa.
  - Cihazın fiőten ekilmesi gereken durumlar: temizlik ve bakım iőlemlerinden nce, alıőma bozukluđu olması, cihazı kullanımınız biter bitmez.
  - Kablo hasar grmőse kullanmayın.
  - Temizlemek iin bile olsa suya deđdirmeyin, batırmayın.
  - Nemli ellerle tutmayın.
  - Sıcakken gvdeden deđil sapından tutun.
  - Kabloyu ekerek fiőten ıkartmayın, prizi tutarak ekin.
  - Elektrik uzatması kullanmayın.
  - Parlatici ve tahriő edici rnlerle temizlemeyin.
  - 0 C'nin altında ve 35 C'nin stndeki sıcaklıklarda kullanmayın.

## **GARANTİ**

Cihazınız sadece evde kullanılmak üzere tasarlanmıştır. Ticari ve mesleki amaçlarla kullanılmamalıdır.

Hatalı kullanım durumunda garanti kapsamı dışında kalacaktır.

Saçlar, birbirinden ayrılmış, temiz ve KURU olmalıdır (tahriş olmamaları için).

## **KULLANIM**

- Dikkat: Kuru saçlarda kullanılmalı ve saçlar çözülmüş, temiz ve kuru olmalıdır.
- Eldiven takın, bukleyi çubuğun etrafına sarın.
- Birkaç saniye bekledikten sonra ters yönde açın.

## **CEVREYİ KORUMAYA KATKIDA BULUNALIM!**



① Cihazınız çok sayıda yeniden değerlendirilebilir veya geri dönüşümlü malzeme içermektedir.

➔ Değerlendirilebilmesi için cihazınızı bir toplama merkezine veya Yetkili Servisine teslim edin.

**Bu bilgilere [www.rowenta.com](http://www.rowenta.com)  
Web sitemizden de ulaşabilirsiniz.**



## МЕРЫ БЕЗОПАСНОСТИ

- Опасность ожога. Устройство должно быть недоступно для маленьких детей, особенно в процессе использования и остывания.
- Не оставляйте устройство без присмотра, если оно подключено к источнику питания.
- Всегда кладите устройство на подставку (при наличии) либо на термостойкую прочную ровную поверхность.
- В целях Вашей безопасности прибор соответствует существующим нормам и правилам (нормативные акты, касающиеся низкого напряжения, электромагнитной совместимости, охраны окружающей среды и т.д.).
- Детали прибора сильно нагреваются во время работы. Будьте осторожны, не допускайте соприкосновения поверхности прибора с кожей. Следите за тем, чтобы шнур питания не касался горячих поверхностей прибора.
- Убедитесь, что рабочее напряжение Вашей электросети соответствует напряжению, указанному на заводской табличке прибора. Любая ошибка при подключении прибора может привести к необратимым повреждениям, которые не покрываются гарантией.
- Для дополнительной защиты рекомендуется подключение устройства защитного отключения (УЗО) с номинальным дифференциальным рабочим током не выше 30мА к электрической цепи ванной комнаты. Проконсультируйтесь с вашим установщиком.
- Установка прибора и его использование должно соответствовать действующим в стране пользователя нормативам.

- **ВНИМАНИЕ:** не используйте это устройство вблизи ванн, душевых, бассейнов или других емкостей с водой. 
- При использовании устройства в ванной комнате, отключайте его от сети после использования, поскольку близость воды представляет опасность, даже когда устройство отключено.
- Устройство не предназначено для использования людьми с ограниченными физическими и умственными способностями, а также людьми, не имеющими соответствующего опыта или необходимых знаний. Указанные лица могут использовать данное устройство только под наблюдением или после получения инструкций по его эксплуатации от лиц, отвечающих за их безопасность. Следите за тем, чтобы дети не играли с устройством.
- Допускается использование прибора детьми 8 лет и старше, а также лицами с ограниченными физическими, сенсорными или умственными способностями, лицами, не имеющими опыта и знания, необходимых при обращении с такими изделиями, при условии, что за ними осуществляется соответствующий надзор или они ознакомлены с инструкциями, касающимися безопасного использования прибора и объясняющими риски, возникающие в ходе его использования. Не разрешайте

детям играть с прибором. Очистка и техническое обслуживание не должно выполняться детьми без надзора взрослых.

- Если шнур питания поврежден, в целях безопасности его замена должна выполняться производителем, в уполномоченном сервисном центре или квалифицированным специалистом.
- Не пользуйтесь прибором и обращайтесь в уполномоченный сервисный центр в следующих случаях: при падении или сбоях в работе прибора.
- Прибор следует отключать от сети в следующих случаях: прежде чем приступить к чистке или текущему уходу за прибором, в случае неправильной работы прибора, после его использования, а также в том случае, если Вы оставляете прибор без присмотра, даже на короткое время.
- Запрещается пользоваться прибором, если шнур питания поврежден.
- Запрещается погружать прибор в воду, даже для того, чтобы его вымыть.
- Не прикасайтесь к прибору влажными руками.
- Не прикасайтесь к корпусу прибора, т.к. он нагревается, держите прибор за ручку.
- Чтобы отключить прибор от сети, тяните не за шнур питания, а за вилку.
- Запрещается использовать электрический удлинитель.
- Запрещается чистить прибор порошками, содержащими абразивные или коррозионные вещества.
- Запрещается использование прибора при температуре ниже 0 °C и выше 35 °C.

---

## **ГАРАНТИЯ**

---

Данный прибор предназначен исключительно для бытового использования.

Запрещается его использование в профессиональных целях.

Неправильное использование прибора отменяет действие гарантии на прибор.

---

## ИСПОЛЬЗОВАНИЕ

---

- Внимание: использовать на сухих волосах, волосы должны быть расчесанными, чистыми и сухими.
- Наденьте перчатку, накрутите прядь на щипцы.
- Через несколько секунд освободите прядь, поворачивая щипцы в обратном направлении.

---

## ГАРАНТИЯ

---



Данный прибор предназначен исключительно для бытового использования.

Запрещается его использование в профессиональных целях. Неправильное использование прибора отменяет действие гарантии на прибор. Чтобы не повредить волосы, следите, чтобы они были хорошо расчесанными, чистыми и СУХИМИ.

**Эти инструкции также доступны на веб-сайте нашей компании по адресу [www.rowenta.com](http://www.rowenta.com)**



Перед тим як користуватися приладом, уважно прочитайте інструкцію з використання і поради з техніки безпеки.

## ПРАВИЛА БЕЗПЕКИ

- Небезпека опіків. Зберігайте прилад у недоступному для дітей місці, особливо під час використання та охолодження.
- Коли прилад підключений до джерела живлення, не залишайте його без нагляду.
- Завжди ставте прилад із підставкою, якщо така є, на жароміцну, стійку, рівну поверхню.
- Ваша безпека гарантується відповідністю цього приладу чинним стандартам і нормам (директиви стосовно низьковольтного обладнання, електромагнітної сумісності, захисту довкілля та ін.).
- Під час використання приладу цього приладу нагрівається до високої температури. Стежте за тим, щоб електрошнур не торкався гарячих частин приладу.
- Перевірте, щоб напруга у використовуваній вами електромережі відповідала напрузі, вказаній на приладі. Будь-яке неправильне підключення до електромережі може призвести до непоправних пошкоджень приладу, на які гарантія не поширюється.
- Для додаткового захисту рекомендується підключення пристрою захисного відключення (ПЗВ) з номінальним диференціальним робочим струмом до 30мА до електричного ланцюга ванної кімнати. Проконсультуйтесь зі своїм установником.
- У будь-якому випадку способи установлення і використання приладу повинні відповідати вимогам нормативних документів, чинних у вашій країні.
- **УВАГА:** не користуйтеся цим пристроєм поблизу ванн, душових, басейнів чи інших ємностей з водою.



- При користуванні пристроєм у ванній кімнаті, вимикайте його від мережі після використання, оскільки близькість води становить небезпеку, навіть коли пристрій вимкнено.
- Цей прилад не повинен використовуватись особами, які мають обмежені фізичні, чуттєві чи розумові можливості або не мають потрібного досвіду чи знань, якщо особа, відповідальна за їхню безпеку, не здійснює за ними нагляду або попередньо не дала вказівок щодо використання приладу. Слід наглядати за дітьми, щоб вони не гралися з приладом.
- Цей пристрій може використовуватись дітьми віком від 8 років і вище та особами з обмеженими фізичними, сенсорними або розумовими можливостями, особами, які не мають достатньо досвіду та знань, необхідних для поводження с такими виробами , за умови, якщо за ними проводиться відповідний нагляд або вони ознайомлені з інструкціями щодо безпечного використання пристрою і розуміють небезпеку, що може відбутися. Не дозволяйте дітям грати з пристроєм. Очищення та обслуговування не повинно бути виконане дітьми без нагляду.
- Щоб уникнути небезпеки, у разі пошкодження електрошнура його слід замінити на підприємстві виробника, в його відділі післяпродажного

# обслуговування або звернувшись до спеціаліста відповідної кваліфікації.

- Не користуйтеся вашим приладом і зверніться до уповноваженого сервіс-центру, якщо прилад падав на підлогу або не працює як слід.
- Прилад потрібно відключати від електромережі: перед виконанням операцій очищення або догляду, якщо він не працює як слід, одразу після закінчення використання.
- Не використовуйте прилад, якщо його електрошнур пошкоджений.
- Не занурюйте прилад у воду і не підставляйте його під струмінь води, навіть під час очищення.
- Не торкайтесь приладу, якщо у вас вологі руки.
- Беріть прилад не за корпус, поки він ще гарячий, а за ручку.
- Відключаючи прилад від електромережі, тягніть не за електрошнур, а за вилку.
- Не користуйтеся електроподовжувачем.
- Не використовуйте для очищення абразивні чи корозійні матеріали.
- Не користуйтеся приладом при температурах нижче 0 °C і вище 35 °C.

## ГАРАНТІЯ

Ваш прилад призначений тільки для побутового використання. Його не можна використовувати для професійної діяльності. Неправильне використання приладу тягне за собою анулювання гарантії.

## ВИКОРИСТАННЯ

- Увага: використовувати на сухому волоссі, волосся має бути розчесаним, чистим і сухим.
- Одягніть рукавичку, намотайте прядку на плойку.
- Через кілька секунд розгорніть у зворотному напрямку.

## ЗАХИСТ ДОВКІЛЛЯ ПОНАД УСЕ!



Ваш прилад містить цінні матеріали, які підлягають вторинній переробці.



Віднесіть його в місцевий пункт збору відходів.

Ці інструкції також доступні на нашому сайті [www.rowenta.com](http://www.rowenta.com)

## TURVANÕUDED

- Põletuste oht. Hoidke seade lastele kättesaamatus kohas, eriti selle kasutamise ja mahajahtumise ajal.
- Ärge kunagi jätke vooluvõrku ühendatud seadet järelevalveta.
- Asetage seade alati koos alusega (kui see on olemas) kuumuskindlale, stabiilsele ja tasasele pinnale.
- Teie turvalisuse tagamiseks vastab seade sellele kohaldatavatele normatiividele ja seadustele (Madalpingeseadmete, Elektromagnetilise Ühilduvuse ja Keskkonnakaitse kohta käivad direktiivid).
- Seadme tarvikud kuumenevad kasutamise käigus. Vältige nende puutumist naha vastu. Jälgige alati, et seadme toitejuhe ei puutuks mitte kunagi selle kuumenevate osadega kokku.
- Kontrollige, et kasutatav võrgupinge vastaks seadme juures nõutavale. Valesti vooluvõrku ühendamine võib seadme rikkuda ning sellised vigastused ei käi garantii alla.
- Täiendava kaitse tagamiseks on soovitatav paigaldada vannitoa varustavasse vooluahelasse rikkevooluseade, mille nominaalne rikkevool ei ületa 30 mA. Küsige nõu paigaldajalt.
- Igal juhul tuleb seade paigaldada ja seda kasutada kooskõlas kasutamisriigis kehtiva seadusandlusega.
- **HOIATUS!** Ärge kasutage seadet vannide, duššide, kraanikausside või muude vett sisaldavate anumate lähedal. 
- Kui seadet kasutatakse vannitoas, eemaldage see pärast kasutamist vooluvõrgust, sest vesi võib põhjustada ohtliku olukorra isegi siis, kui seade on välja lülitatud.



- Seadet ei tohi kasutada isikud, kelle füüsilised ja vaimsed võimed ning meeled on piiratud või isikud, kes ei oska või ei tea, kuidas seade toimib, välja arvatud juhul, kui nende turvalisuse eest vastutav isik kas nende järele valvab või on neile eelnevalt seadme tööpõhimõtteid ja kasutamist selgitanud. Ka tuleb valvata selle järele, et lapsed seadmega ei mängiks.
- Seadet võivad kasutada lapsed alates 8. eluaastast või vähenenud füüsiliste, sensoorsete või mentaalsete võimetega isikud, samuti isikud kellel puuduvad kogemused ja teadmised, juhul kui neid on seadme ohutu kasutamise osas eelnevalt juhendatud või koolitatud ning nad mõistavad sellest tulenevaid ohte. Lapsed ei tohi seadmega mängida. Lapsed ei tohi seadet järelvalveta puhastada ega hooldada.
- Kui toitejuhe on katki, tuleb ohuolukordade ärahoidmiseks lasta see tootjal, tema müügijärgsel teenindusel või vastavat kvalifikatsiooni omaval isikul välja vahetada.
- Ärge kasutage seadet ning võtke ühendust Volitatud Teeninduskusega juhul, kui seade on maha kukkunud või ei tööta korralikult.
- Seade peab olema vooluvõrgust lahutatud: selle puhastamiseks ja hoolduseks, rikke korral, kohe, kui olete selle kasutamise lõpetanud.
- Ärge kasutage seadet, kui toitejuhe on katki.
- Ärge kastke seadet vette ega pange seda voolava vee alla isegi mitte selle puhastamiseks.
- Ärge katsuge seadet niiskete kätega.
- Ärge hoidke seadet korpusest – see on tuline –,vaid käepidemest.

- Seadet stepslist välja tõmmates ei tohi kinni hoida mitte juhtmest, vaid pistikust.
- Ärge kasutage pikendusjuhet.
- Ärge kasutage seadme puhastamiseks vahendeid, mis võivad selle pinda kriimustada või söövitada.
- Ärge kasutage temperatuuril alla 0 °C ja üle 35 °C.

---

## **GARANTII**

---

Antud seade on ette nähtud ainult koduseks kasutuseks. Seda ei tohi tarvitada töövahendina.

Ebaõige kasutamise korral kaotab garantii kehtivuse. iune juuksesalk, alustades juuksejuurtest.

---

## **KASUTAMINE**

---

- Tähelepanu: kasutada kuivadel juustel, juuksed peavad olema läbi kammitud, puhtad ja kuivad.
- Pange kinnas kätte, keerake juuksesalk kuumutuselemendi peale.
- Hoidke mõni sekund ja keerake maha vastupidises suunas.

---

## **AITAME HOIDA LOODUSKESKKONDA!**

---



- ① Teie seadme juures on kasutatud väga mitmeid ümbertöötlemist või kogumist võimaldavaid materjale.
- ➔ Viige seade kogumispunkti või viimase puudumisel volitatud teeninduskeskusesse, et oleks võimalik selle ümbertöötlemine.

**Need juhendid on saadaval meie kodulehel  
aadressil [www.rowenta.com](http://www.rowenta.com).**

## SAUGOS PATARIMAI

- Nudegimo pavojus. Prietaisą laikykite mažamečiams vaikams nepasiekiamoje vietoje, ypač naudojimo metu ir kai prietaisas paliekamas atvėsti.
- Kai prietaisas yra prijungtas prie elektros maitinimo tinklo, niekada jo nepalikite be priežiūros.
- Visada prietaisą dėkite ant stovo, o jei jo nėra, dėkite ant karščiui atsparaus ir stabilaus, bei lygaus paviršiaus.
- Siekiant užtikrinti Jūsų saugumą, šis aparatas pagamintas laikantis taikomų standartų ir teisės aktų (Žemos įtampos, Elektromagnetinio suderinamumo, Aplinkos apsaugos direktyvų...).
- Naudojant aparatą jo dalys labai įkaista. Nesilieskite prie jų. Niekada neleiskite maitinimo laidui liestis su įkaitusiomis aparato dalimis.
- Patikrinkite, ar Jūsų elektros tinklo įtampa sutampa su nurodytąja ant aparato. Bet kokia jungimo klaida gali padaryti nepataisomos žalos, kuriai netaikoma garantija.
- Siekiant papildomos apsaugos, rekomenduojama į vonios elektros grandinę įtraukti liekamosios srovės įtaisą (RCD) su normine liekamąja darbine srove, kuri neviršija 30 mA. Patarimo kreipkitės į asmenį, diegiantį įrangą.
- Tačiau aparatas turi būti instaliuotas ir naudojamas laikantis jūsų šalyje galiojančių standartų.
- ĮSPĖJIMAS: negalima naudoti įrenginio šalia vonios, dušo, prausyklės ar kitų indų, kuriuose yra vandens. 
- Prietaisą naudojant vonioje, po naudojimo būtina iš elektros lizdo

ištraukti prietaiso kištuką, nes buvimas arti vandens kelia pavojų net išjungus prietaisą.

- Šis aparatas nėra skirtas naudoti asmenims, kurių fizinės, jutiminės arba protinės galimybės yra ribotos, taip pat asmenims, neturintiems atitinkamos patirties arba žinių, išskyrus tuos atvejus, kai už jų saugumą atsakingi asmenys užtikrina tinkamą priežiūrą arba jie iš anksto gauna instrukcijas dėl šio aparato naudojimo. Vaikai turi būti prižiūrimi, užtikrinant, kad jie nežaistų su aparatu.
- Šį prietaisą gali naudoti 8 metų bei vyresnio amžiaus vaikai ir sutrikusių fizinį, jutimo ar protinių gebėjimų arba neturintys patirties ir žinių asmenys, jei jie prižiūrimi arba jiems paaiškinama, kaip saugiai naudotis prietaisu, ir jie supranta susijusius pavojus. Vaikams žaisti su prietaisu negalima. Vaikai negali be priežiūros valyti prietaiso arba atlikti jo techninę priežiūrą.
- Jei maitinimo laidas pažeistas, gamintojas, centras, kuris yra įgaliotas atlikti priežiūrą po pardavimo, arba panašios kvalifikacijos asmenys jį turi pakeisti, kad nebūtų pavojaus.
- Nenaudokite aparato ir kreipkitės į centrą, įgaliotą atlikti priežiūrą po pardavimo, jeigu aparatas nukrito ir neveikia kaip paprastai.
- Aparatas turi būti išjungtas iš tinklo: prieš jį valant ir atliekant priežiūros darbus, sutrikus veikimui, baigus jį naudoti.
- Nenaudokite aparato, jei laidas pažeistas.
- Nenardinkite jo į vandenį ir neplaukite net valydami.
- Nelaikykite drėgnomis rankomis.
- Nelaikykite už įkaitusio korpuso, bet už rankenos.
- Neišjunkite traukdami už laido, bet ištraukite kištuką iš lizdo.
- Nenaudokite elektrinio ilgaklio.
- Nevalykite su šveitimui skirtomis ar koroziją sukeliančiomis priemonėmis.
- Nenaudokite esant žemesnei nei 0 °C ir aukštesnei nei 35 °C temperatūrai.

---

## **GARANTIJA**

---

Jūsų aparatas skirtas tik naudojimui namuose. Jo negalima naudoti profesiniams tikslams.

Neteisingai naudojant, garantija nebėra taikoma ir tampa negaliojanti.

---

## **NAUDOJIMAS**

---

- Dėmesio: naudoti tik sausiams plaukams. Plaukai turi būti nesusipynę, švarūs ir sausi.
- Užsimaukite pirštinę, užvyniokite sruogą ant kaitinimo elemento.
- Palaikę kelias sekundes, nuvyniokite ją priešinga kryptimi.

---

## **PRISIDĖKIME PRIE APLINKOS APSAUGOS!**

---



- ① Jūsų aparate yra daug medžiagų, kurias galima pakeisti į pirmines žaliavas arba perdirbti.
- ➔ Nuneškite jį į surinkimo punktą arba, jei jo nėra, į įgaliotą priešišiuos centrą, kad aparatas būtų perdirbtas.

Šias instrukcijas taip pat galima rasti ir mūsų svetainėje [www.rowenta.com](http://www.rowenta.com).

## DROŠĪBAS NOTEIKUMI

- Apdedzināšanās draudi. Uzglabāt ierīci bērniem nepieejamā vietā, jo īpaši tās lietošanas un atdzesēšanas laikā.
- Nekad neatstāt ierīci bez uzraudzības, kad tā pievienota barošanas avotam.
- Vienmēr novietot ierīci uz karstumizturīgas, stabilas un līdzenas virsmas kopā ar paliktni, ja tāds ir iekļauts komplektācijā.
- Jūsu drošībai šis aparāts atbilst noteiktajām normām un noteikumiem (zemsprieguma direktīva, elektromagnētiskā saderība, apkārtējā vide...).
- Izmantošanas laikā aparāta piederumi kļūst ļoti karsti. Izvairieties no to saskares ar ādu. Pārliedzinieties, lai barošanas kabelis nekad neatrastos kontaktā ar karstām aparāta daļām.
- Pārliedzinieties, ka elektroinstalāciju spriegums atbilst Jūsu aparāta parametriem. Jebkura nepareiza pieslēgšana var izraisīt neatgriezeniskus bojājumus, kurus garantija nesedz.
- Papildu aizsardzībai elektriskajā ķēdē, kas apgādā vannas istabu, ieteicams uzstādīt paliekošās strāvas ierīci (RCD), kuras paliekošās darbības strāva nepārsniedz 30 mA. Palūdziet uzstādītāja padomu.
- Ierīces uzstādīšana un izmantošana jāveic saskaņā ar Jūsu valsti spēkā esošajiem standartiem.
- **BRĪDINĀJUMS:** neizmantojiet šo ierīci vannas, dušas, baseinu vai citu tvertņu, kas satur ūdeni, tuvumā. 
- Ja ierīce tiek izmantota vannas istabā, pēc lietošanas atvienojiet to no strāvas,

## jo ūdens tuvums rada briesmas, pat ja ierīce ir izslēgta.

- Šo aparātu nav paredzēts izmantot personām, kuru fiziskās, sensorās vai garīgās spējas ir ierobežotas, vai personām, kurām trūkst pieredzes vai zināšanu, izņemot gadījumus, kad par viņu drošību atbildīga persona ierīces izmantošanas laikā šīs personas uzrauga vai ir sniegusi informāciju par ierīces izmantošanu. Pieskatiet bērnus un pārliecinieties, ka tie nespēlējas ar aparātu.
- Šo ierīci var lietot bērni no 8 gadu vecuma un cilvēki ar ierobežotām fiziskām, sensorām vai garīgām spējām, kā arī tādi, kam trūkst pieredzes un zināšanu, ja vien viņi darbojas kādas citas, par viņu drošību atbildīgas personas uzraudzībā vai ir saņēmuši norādījumus attiecībā uz to, kā šo ierīci droši lietot, un apzinās ar to saistītos riskus. Bērni ar šo ierīci nedrīkst spēlēties, kā arī bez uzraudzības veikt tās tīrīšanu un apkopi.
- Ja barošanas vads ir bojāts, tas jāaizvieto ražotājam, garantijas apkalpošanas servisam vai personai ar līdzīgu kvalifikāciju, lai izvairītos no iespējamām briesmām.
- Neizmantojiet aparātu un sazinieties ar autorizēto apkopes servisu, ja: Jūsu ierīce ir nokritusi zemē, tā darbojas ar traucējumiem.
- Aparāts jāizslēdz: pirms tīrīšanas un apkopes, nepareizas funkcionēšanas gadījumā, tiklīdz Jūs esat beidzis to lietot.
- Nelietojiet, ja bojāts strāvas vads.
- Nemērciet ūdenī vai nelieciet zem tekoša ūdens pat tīrīšanas nolūkā.
- Neturiet to mitrās rokās.
- Neturiet aiz korpusa, kas ir karsts, bet aiz roktura.
- Neatvienojiet no strāvas, raujot aiz vada, bet gan velkot aiz kontaktdakšas.

- Neizmantojiet elektrisko pagarinātāju.
- Netīriet ierīci ar abrazīviem vai korozīviem līdzekļiem.
- Nelietojiet to pie temperatūras, kas zemāka par 0°C un augstāka par 35 °C.

---

## **GARANTĪJA**

---

Šis aparāts ir paredzēts lietošanai tikai mājas apstākļos. To nedrīkst izmantot profesionālos nolūkos.

Nepareizas izmantošanas gadījumā garantija kļūst par nederīgu un spēkā neesošu.

---

## **LIETOŠANA**

---

- Uzmanību! Ierīce lietojama izķemmētiem, tīriem un sausiem matiem.
- Uzvelciet cimdu, uz sildelementa uztiniet matu šķipsnu.
- Paturot dažas sekundes, tiniet to pretējā virzienā.

---

## **PIEDALĪSIMIES VIDES AIZSARDZĪBĀ!**

---



- ① Ierīces ražošanā izmantoti vairāki materiāli, kas ir lietojami atkārtoti vai otrreiz pārstrādājami.
- ➔ Nododiet ierīci elektroierīču savākšanas punktā vai autorizētā servisa centrā, lai nodrošinātu tās pārstrādi.

Šīs instrukcijas ir pieejamas arī mūsu mājas lapā [www.rowenta.com](http://www.rowenta.com).



## WSKAZÓWKI BEZPIECZEŃSTWA

- Ryzyko poparzeń. Przechowuj urządzenie poza zasięgiem małych dzieci, szczególnie podczas używania i chłodzenia.
- Gdy urządzenie jest podłączone do zasilania, nigdy nie pozostawiaj go bez nadzoru.
- Zawsze umieszczaj urządzenie na podstawie, jeśli taka jest, znajdującej się na stabilnej, płaskiej, żaroodpornej powierzchni.
- Dla Twojego bezpieczeństwa, urządzenie to spełnia wymogi obowiązujących norm i przepisów (Dyrektywy Niskonapięciowe, przepisy z zakresu kompatybilności elektromagnetycznej, normy środowiskowe...).
- W czasie używania urządzenia, jego akcesoria bardzo się nagrzewają. Unikaj kontaktu ze skórą. Dopilnuj, aby kabel zasilający nigdy nie dotykał nagrzaných części urządzenia.
- Sprawdź, czy napięcie Twojej instalacji elektrycznej odpowiada napięciu urządzenia. Każde nieprawidłowe podłączenie może spowodować nieodwracalne szkody, które nie są pokryte gwarancją.
- Wskazane jest dodatkowe zabezpieczenie instalacji elektrycznej w łazience za pomocą wyłącznika różnicowo-prądowego o czułości nie większej niż 30 mA. O dokładne wskazówki należy zwrócić się do elektryka.
- Instalacja urządzenia i jego użycie muszą być zgodne z normami obowiązującymi w Twoim kraju
- **OSTRZEŻENIE:** nie należy używać urządzenia w pobliżu wanny, prysznicz, basenu i innych zbiorników wodnych.



- Jeżeli korzystasz z urządzenia w łazience, po każdym użyciu pamiętaj o odłączeniu go od źródła zasilania. Ze względu na bliskość wody, istnieje ryzyko porażenia prądem, nawet jeżeli urządzenie jest wyłączone.
- Urządzenie to nie powinno być używane przez osoby, których zdolności fizyczne, sensoryczne lub umysłowe są ograniczone, ani przez osoby nie posiadające odpowiedniego doświadczenia lub wiedzy, chyba że osoba odpowiedzialna za ich bezpieczeństwo nadzoruje ich czynności związane z używaniem urządzenia lub udzieliła im wcześniej wskazówek dotyczących jego obsługi. Należy dopilnować, aby dzieci nie wykorzystywały urządzenia do zabawy.
- Urządzenie może być używane przez dzieci powyżej 8 roku życia oraz osoby o ograniczonych zdolnościach fizycznych, czuciowych i umysłowych oraz osoby nieposiadające stosownego doświadczenia lub wiedzy wyłącznie pod nadzorem albo po otrzymaniu instrukcji dotyczących bezpiecznego korzystania z urządzenia. Dzieci nie powinny wykonywać urządzenia do zabawy. Czyszczenie oraz czynności konserwacyjne nie powinny być przeprowadzane przez dzieci bez nadzoru dorosłych.
- W razie uszkodzenia przewodu zasilającego, powinien on być wymieniony u producenta, w punkcie serwisowym

## lub przez osoby o równoważnych kwalifikacjach, w celu uniknięcia zagrożenia.

- Nie używaj urządzenia i skontaktuj się z Autoryzowanym Centrum Serwisowym, gdy: urządzenie upadło lub nie funkcjonuje prawidłowo.
- Urządzenie powinno być odłączane od źródła zasilania: przed myciem i konserwacją, w przypadku nieprawidłowego działania, zaraz po zakończeniu jego używania.
- Nie używaj urządzenia jeśli kabel jest uszkodzony
- Nie zanurzaj urządzenia w wodzie ani nie wkładaj go pod bieżącą wodę, nawet w celu jego umycia.
- Nie trzymaj urządzenia mokrymi rękoma.
- Nie trzymaj urządzenia za gorącą obudowę, ale za uchwyt.
- Aby wyłączyć urządzenie z sieci, nie pociągaj za kabel, ale za wtyczkę.
- Nie stosuj przedłużaczy elektrycznych.
- Do mycia nie używaj produktów szorujących lub powodujących korozję.
- Nie używaj w temperaturze poniżej 0 °C i powyżej 35 °C.

---

## **GWARANCJA**

---

Twoje urządzenie przeznaczone jest wyłącznie do użytku domowego. Nie może być stosowane do celów profesjonalnych. Gwarancja traci ważność w przypadku niewłaściwego użytkowania urządzenia. następnie ostrożnie odwiń.

---

## **OBSŁUGA**

---

- Uwaga: używać na włosach suchych, włosy muszą być rozczesane, czyste i suche.
- Włóż rękawicę, zawiń kosmyk wokół trzpienia.
- Po kilku sekundach rozwiń w odwrotnym kierunku.

## BIERZEMY CZYNNY UDZIAŁ W OCHRONIE ŚRODOWISKA!



- ⓘ Twoje urządzenie jest zbudowane z materiałów, które mogą być poddane ponownemu przetwarzaniu lub recyklingowi.
- ➔ W tym celu należy je dostarczyć do wyznaczonego punktu zbiórki. Nie należy go umieszczać z innymi odpadami komunalnymi.

**Instrukcja dostępna jest także na stronie internetowej: [www.rowenta.com](http://www.rowenta.com).**

## BEZPEČNOSTNÍ RADY

- Riziko popálení. Přístroj udržujte mimo dosah malých dětí, zejména během používání a ochlazování.
- Nikdy nenechávejte přístroj bez dozoru, pokud je připojen k přívodu energie.
- Přístroj spolu s případným stojanem pokládejte na tepelně odolný, stabilní a rovný povrch.
- V zájmu vaší bezpečnosti je tento přístroj ve shodě s použitelnými normami a předpisy (směrnice o nízkém napětí, elektromagnetické kompatibilitě, životním prostředí...).
- Během používání je příslušenství přístroje velice horké. Vyvarujte se jeho styku s pokožkou. Dbejte, aby se elektrická napájecí šňůra nikdy nedotýkala horkých částí přístroje.
- Přesvědčte se, zda napětí vaší elektrické instalace odpovídá napětí vašeho přístroje. Při jakémkoli chybném připojení k síti může dojít k nevratnému poškození přístroje, které nebude kryto zárukou.
- V zájmu další ochrany doporučujeme instalovat do elektrického obvodu k napájení koupelny zařízení pro zbytkový proud s nominálním zbytkovým provozním proudem nižším než 30 mA. Instalaci konzultujte s elektrikářem.
- Instalace vašeho přístroje musí nicméně splňovat podmínky norem platných ve vaší zemi.
- **VÝSTRAHA:** Nepoužívejte tento spotřebič v blízkosti van, sprch, umyvadel nebo jiných nádob s vodou. 
- Používáte-li spotřebič v koupelně, po použití jej neprodleně vypojte

ze zásuvky, protože blízkost vody představuje nebezpečí i v případě, že je spotřebič vypnutý.

- Tento přístroj není určen k tomu, aby ho používaly osoby, jejichž fyzické, smyslové nebo duševní schopnosti jsou snižené, nebo osoby bez patřičných zkušeností nebo znalostí, pokud na ně nedohlží osoba odpovědná za jejich bezpečnost nebo pokud je tato osoba předem nepoučila o tom, jak se přístroj používá. Na děti je třeba dohlížet, aby si s přístrojem nehrály.
- Tento spotřebič smí být používán dětmi ve věku od 8 let, stejně jako osobami se sníženými fyzickými, smyslovými nebo duševními schopnostmi nebo bez zkušeností a znalostí, pokud jsou pod dohledem nebo byly instruovány o bezpečném použití spotřebiče a chápou rizika, k nimž může dojít. Děti si se spotřebičem nesmějí hrát. Čištění a uživatelskou údržbu nesmí provádět děti bez dozoru.
- V případě, že je napájecí šňůra poškozená, nechte ji z bezpečnostních důvodů vyměnit u výrobce, v autorizované záruční a pozáruční opravě, případně opravu svěřte osobě s odpovídající kvalifikací.
- Přístroj nepoužívejte a obraťte se na autorizované servisní středisko, pokud:
  - přístroj spadl na zem
  - přístroj řádně nefunguje.

- Příklad musí být odpojen: před jeho čištěním a údržbou, v případě jeho nesprávného fungování, a jakmile jste jej přestali používat.
- Příklad nepoužívejte, je-li poškozený elektrický napájecí kabel
- Příklad neponořujte do vody (ani při jeho čištění)
- Příklad nedržte vlhkýma rukama.
- Nedržte jej za tělo přístroje, které je horké, ale za rukojeť
- Při odpojování ze sítě netahejte za přírodní šňůru, ale za zástrčku.
- Nepoužívejte elektrický prodlužovací kabel.
- K čištění nepoužívejte brusné prostředky nebo prostředky, které mohou způsobit korozi.
- Příklad nepoužívejte při teplotách nižších než 0°C a vyšších než 35°C.

---

## ZÁRUKA

---

Tento přístroj je určen výhradně pro použití v domácnosti. Příklad není určen k používání v komerčních provozech. V případě nesprávného použití přístroje zaniká záruka.

---

## POUŽÍVÁNÍ

---

- Upozornění: použití pro suché vlasy, vlasy musejí být rozčesané, čisté a suché.
- Vezměte rukavici a omotejte pramen vlasů kolem trnu.
- Po několika sekundách působení rozmotejte v opačném směru.

---

## PODÍLEJME SE NA OCHRANĚ ŽIVOTNÍHO PROSTŘEDÍ!

---



- ① Váš přístroj obsahuje četné materiály, které lze zhodnocovat nebo recyklovat.
- ➡ Svězte jej sběrnému místu nebo, neexistuje-li, smluvnímu servisnímu středisku, kde s ním bude naloženo odpovídajícím způsobem.

**Tyto instrukce jsou k nahlédnutí také na našich stránkách [www.rowenta.com](http://www.rowenta.com).**

## BEZPEČNOSTNE RADY

- Nebezpečenstvo popálenia. Spotrebič držte mimo dosah malých detí, najmä počas používania a chladnutia.
- Keď je spotrebič pripojený k zdroju napájania, nikdy ho nenechávajte bez dozoru.
- Spotrebič umiestnite vždy na stojan, ak nie je k dispozícii, na tepelne odolný a stabilný rovný povrch.
- Aby bola zabezpečená vaša bezpečnosť, tento prístroj zodpovedá platným normám a predpisom (smerniciam o nízkom napätí, o elektromagnetickej kompatibilite, o životnom prostredí...)
- Pri používaní sa príslušenstvo prístroja veľmi zahrieva. Dbajte na to, aby sa nedostalo do kontaktu s pokožkou. Ubezpečte sa, aby sa napájací kábel nikdy nedotýka teplých častí prístroja.
- Skontrolujte, či napätie vašej elektrickej inštalácie zodpovedá napätiu vášho prístroja. Akékoľvek nesprávne zapojenie môže spôsobiť nenávratné škody, na ktoré sa záruka nevzťahuje.
- Ako dodatočnú ochranu vám odporúčame inštalovať do elektrickej siete napájajúcej kúpeľňu zvyškové prúdové zariadenie (RCD), ktoré znižuje zvyškový prevádzkový prúd na maximálne 30 mA. Požiadajte o radu svojho elektrikára.
- Inštalácia prístroja a jeho používanie musia byť v súlade s normami platnými vo vašom štáte.
- **VAROVANIE:** nepoužívajte toto zariadenie v blízkosti vaní, sprch, umývadiel či iných nádob obsahujúcich vodu. 
- Keď zariadenie používate v kúpeľni, po použití ho odpojte z elektrickej siete,



## keďže blízkosť vody predstavuje riziko aj vtedy, keď je zariadenie vypnuté.

- Tento prístroj nesmú používať osoby, ktoré majú zníženú fyzickú, senzorickú alebo mentálnu schopnosť, alebo osoby, ktoré nemajú dostatočné skúsenosti alebo vedomosti, s výnimkou prípadov, keď im pri tom pomáha osoba zodpovedná za ich bezpečnosť, dozor alebo osoba, ktorá ich vopred poučí o používaní tohto prístroja. Je vhodné dohliadať na deti, aby ste si boli istí, že sa s týmto prístrojom nehrajú.
- Toto zariadenie môže byť používané deťmi od veku 8 rokov a osobami so zníženými fyzickými, zmyslovými alebo mentálnymi schopnosťami, alebo osobami s nedostatkom skúseností a vedomostí, ak sú pod dohľadom alebo boli oboznámené s bezpečným použitím tohto zariadenia a rozumejú možným rizikám. Deti si so spotrebičom nesmú hrať. Čistenie a používateľskú údržbu nesmú vykonávať deti bez dozoru.
- Ak je napájací kábel poškodený, je potrebné, aby ho vymenil výrobca, jeho zákaznícky servis alebo osoby s podobnou kvalifikáciou, aby sa predišlo nebezpečenstvu.
- Prístroj nepoužívajte a obráťte sa na autorizované servisné stredisko, ak : prístroj spadol, ak normálne nefunguje.
- Prístroj je potrebné odpojiť z elektrickej siete: pred čistením a údržbou, v prípade, že dôjde k prevádzkovým poruchám a keď ste ho prestali používať.
- Prístroj nepoužívajte, ak je poškodený napájací kábel.
- Neponárajte ho do vody, ani ak by ste ho chceli očistiť.
- Nechytajte ho vlhkými rukami.

- Prístroj nechytajte za teplú časť, ale za rukoväť.
- Pri odpájaní z elektrickej siete neťahajte za napájací kábel, ale za zástrčku.
- Nepoužívajte elektrickú predlžovaciu šnúru.
- Nečistite ho drsnými ani koróznymi prostriedkami.
- Nepoužívajte ho v prípade, že teplota v interiéri klesla pod 0 °C alebo vystúpila nad 35 °C.

---

## ZÁRUKA

---

Váš susic na vlasy automaticky vysieľa negatívne ióny, ktoré znižujú statickú elektrinu. Vaše vlasy žiaria a ľahko sa rozčesávajú.

---

## POUŽÍVANIE

---

- Upozornenie: používajte na suché vlasy, ktoré musia byť rozčesané, umyté a usušené.
- Použite rukavicu a namotajte prameň vlasov okolo tyče.
- Po niekoľkých sekundách pôsobenia odmotajte v opačnom smere.

---

## PRISPEJME K OCHRANE ŽIVOTNÉHO PROSTREDIA!

---



- ① Tento prístroj obsahuje veľa zhodnotiteľných alebo recyklovateľných materiálov.
- ➔ Odovzdajte ho na zberné miesto, alebo ak takéto miesto chýba, tak autorizovanému servisnému stredisku, ktoré zabezpečí jeho likvidáciu.

**Tieto inštrukcie sú dostupné aj na našich webstránkach [www.rowenta.com](http://www.rowenta.com).**

## BIZTONSÁGI TANÁCSOK

- Égésveszély. A készüléket tartsa távol kisgyermekektől, elsősorban használat és lehűlés közben.
- Miután a készüléket az áramellátáshoz csatlakoztatta, soha ne hagyja felügyelet nélkül.
- A készüléket, ha van, mindig az állványra helyezze, és hőálló, stabil felületre.
- Az Ön biztonsága érdekében ez a készülék megfelel a hatályos szabványoknak és szabályozásoknak (kisfeszültségre, elektromágneses kompatibilitásra, környezetvédelemre stb. vonatkozó irányelvek).
- Használat során a készülék tartozékai felforrósodnak. Kerülje a bőrrel való érintkezést. Mindig bizonyosodjon meg arról, hogy a tápkábel ne érintkezzen a készülék meleg részeivel.
- Ellenőrizze, hogy elektromos hálózatának feszültsége megegyezik a készülék tápfeszültségével. Minden csatlakoztatási hiba javíthatatlan károkat okozhat, amelyeket a garancia nem fed.
- **A fokozott biztonság érdekében javasoljuk, hogy szereltesen be fürdőszobájába 30 mA-t meg nem haladó RCD áramkört. További információért forduljon szerelőhöz.**
- A készülék beszerelése és használata eleget kell tegyen az országában hatályos szabványoknak.
- **FIGYELEM: ne használja a készüléket fürdőkád, zuhanyzók, mosdók és egyéb, vizet tartalmazó edények közelében!** 
- Ha a készüléket fürdőszobában használja, használat után húzza ki, mivel a víz közelsége még akkor is

veszélyt jelent, ha a készülék ki van kapcsolva.

- Tilos a készülék használata olyan személyek által, akiknek fizikai, érzékelési vagy szellemi képességeik korlátozottak, valamint olyan személyek által, akik nem rendelkeznek a készülék használatára vonatkozó gyakorlattal vagy ismeretekkel. Kivételt képeznek azok a személyek, akik egy, a biztonságukért felelős személy által vannak felügyelve, vagy akikkel ez a személy előzetesen ismertette a készülék használatára vonatkozó utasításokat. Ajánlott a gyerekek felügyelete, annak érdekében, hogy ne játsszanak a készülékkel.
- A készüléket 8 év feletti gyermekek és csökkentett fizikai, érzékszervi vagy mentális képességekkel rendelkező, illetve gyakorlat és tudás nélküli személyek csak felügyelet mellett, illetve akkor használhatják, ha útmutatást kaptak a készülék biztonságos használatáról és megismerték a velük járó veszélyeket. A gyerekek soha ne játsszanak a készülékkel! A gyerekek felügyelet nélkül soha ne végezzenek takarítást vagy karbantartást a készüléken!
- Abban az esetben, ha a tápkábel megsérült, ezt a gyártónak, az ügyfélszolgálat alkalmazottjának, vagy egy hasonló képzettségű szakembernek kell kicserélnie, minden veszély elkerülése érdekében.

- A következő esetekben ne használja a készüléket, és vegye fel a kapcsolatot egy hivatalos szervizközponttal: a készülék leesett, rendellenesen működik.
- Húzza ki a készülék csatlakozódugaszát a következő esetekben: tisztítás és karbantartás előtt, működési rendellenesség esetén, amint befejezte használatát.
- Ne használja a készüléket, ha a tápkábel megsérült.
- Ne merítse vízbe és ne tartsa víz alá, még tisztítás esetén sem.
- Ne fogja meg nedves kézzel.
- Ne a borításánál (amely felmelegedhet), hanem a fogantyújánál fogva nyúljon a készülékhez.
- Áramtalanításkor ne a kábelnél fogva, hanem a dugasznál fogva húzza ki a készüléket.
- Ne használjon elektromos hosszabbítót.
- Ne tisztítsa súroló vagy maró hatású termékekkel.
- Ne használja 0°C alatti vagy 35°C feletti hőmérsékleteken.

---

## **GARANCIA**

A készülék kizárólag otthoni használatra alkalmas. Nem használható professzionális célokra.

A garancia érvényét veszti nem megfelelő használat esetén.

---

## **HASZNÁLAT**

- Figyelem: száraz hajon használandó; a haj legyen kifésült, tiszta és száraz.
- Vegye fel a kesztyűt és csavarja fel a hajtincset a vas köré.
- Néhány másodperc várakozás után engedje le ellenkező irányba.

---

## **VEGYÜNK RÉSZT A KÖRNYEZTVÉDELEMBEN!**



- ① Az Ön készüléke számos értékesíthető vagy újrahasznosítható anyagot tartalmaz.
- ➔ A megfelelő kezelés végett, készülékét adja le egy gyűjtőhelyen vagy, ennek hiányában, egy hivatalos szervizközpontban.

**Ezen útmutatások weboldalunkon is elérhetők: [www.rowenta.com](http://www.rowenta.com).**

## ПРЕПОРЪКИ ЗА БЕЗОПАСНОСТ

- Опасност от изгаряне. Дръжте уреда далеч от деца, особено по време на употреба и докато се охлади.
- Никога не оставяйте уреда без надзор когато е включен в електрозахранването.
- Винаги поставяйте уреда със стойката (ако има такава) върху огнеупорна, стабилна и равна повърхност.
- За вашата безопасност този уред съответства на стандартите и на действащата нормативна уредба (Нисковолтова директива, Директива за електромагнитна съвместимост, Директива за опазване на околната среда и др.).
- Приставките на уреда се нагриват силно по време на работа. Избягвайте контакт с кожата. Уверете се, че захранващият кабел не се допира до горещите части на уреда.
- Проверете дали захранването на уреда отговаря на електрическата ви мрежа. Неправилното захранване може да причини необратими повреди, които не се покриват от гаранцията.
- За допълнителна защита, монтирането на устройство за диференциална защита (УДЗ), което има номинален остатъчен ток, ненадвишаващ 30 mA, се препоръчва при електрозахранване на банята. Консултирайте се техник.
- Инсталирането на уреда и използването му трябва да отговарят на действащите стандарти във вашата държава.
- **ПРЕДУПРЕЖДЕНИЕ:** не използвайте този уред близо до вани, душове, басейни или други съдове, съдържащи вода. 

- Когато уредът се използва в баня, изключете го от контакта на електрическата мрежа след употреба, тъй като близостта с вода представлява риск, дори ако самият уред е изключен от бутона.
- Уредът не е предвиден да бъде използван от лица, чиито физически, сетивни или умствени способности са ограничени, или лица без опит и знания освен ако отговорно за тяхната безопасност лице наблюдава и дава предварителни указания относно ползването на уреда. Наглеждайте децата, за да се уверите, че не играят с уреда.
- Този уред може да се използва от деца над 8 години и лица с ограничени физически, сетивни или умствени способности, или лица без опит и знания, ако са поставени под наблюдение или бъдат инструктирани за безопасната му употреба, и разбират опасностите. С уреда не трябва да си играят деца. Да не се извършва почистване и поддръжка от деца, оставени без надзор.
- Ако захранващият кабел е повреден, за да избегнете всякакви рискове, той трябва да бъде сменен от производителя, от сервиза за гаранционно обслужване или от лица със сходна квалификация.

- Не използвайте уреда и се свържете с одобрен сервизен център, в случай че уредът е паднал или не работи нормално.
- Уредът трябва да бъде изключен от захранването: преди почистване и всякакви поправки/поддръжка, при неправилна работа, веднага след като приключите работа с него.
- Не използвайте уреда, ако кабелът е повреден
- Не потапяйте и не мийте с вода дори при почистване.
- Не хващайте с мокри ръце.
- Не хващайте за корпуса, който се нагрява, а за дръжката.
- Не дърпайте захранващия кабел, а щепсела, за да го изключите от мрежата.
- Не използвайте удължител.
- Не използвайте абразивни или корозивни препарати за почистване.
- Не използвайте при температура по-ниска от 0°C и по-висока от 35°C.

---

## ГАРАНЦИЯ

---

Този уред е предназначен само за домашна употреба. Не е предназначен за професионални цели.

Гаранцията се обезсилва при неправилна употреба.

---

## УПОТРЕБА

---

- Внимание: да се използва върху суха коса - косата трябва да е разресана, чиста и суха.
- Поставете ръкавицата, навийте кичура около корпуса.
- След няколко секунди развийте в обратната посока.

---

## ДА УЧАСТВАМЕ В ОПАЗВАНЕТО НА ОКОЛНАТА СРЕДА!

---



- ① Уредът е изработен от различни материали, които могат да се предадат на вторични суровини или да се рециклират.
- ➡ Предайте го в специален център или, ако няма такъв, в одобрен сервиз, за да бъде преработен.

Тези инструкции могат да бъдат намерени също и на нашия уебсайт [www.rowenta.com](http://www.rowenta.com)



## RECOMANDĂRI PENTRU SECURITATE

- Pericol de ardere. Nu lăsați aparatul la îndemâna copiilor mici, în special în timpul utilizării și răcirii.
- Când aparatul este conectat la sursa de alimentare, nu-l lăsați nicio dată nesupravegheat.
- Amplasați întotdeauna aparatul împreună cu suportul, dacă există, pe o suprafață plană, stabilă și rezistentă la căldură.
- Pentru siguranța dumneavoastră, acest aparat este conform normelor și reglementărilor aplicabile (directivele privind echipamentele de joasă tensiune, compatibilitatea electromagnetică, mediul înconjurător, etc.).
- Accesoriile aparatului se încălzesc foarte tare în timpul utilizării. Evitați contactul cu pielea. Asigurați-vă că nicio dată cablul de alimentare să nu fie în contact cu părțile calde ale aparatului.
- Verificați ca tensiunea instalației dumneavoastră electrice să corespundă cu cea a aparatului dumneavoastră. Conectarea la o tensiune necorespunzătoare poate provoca daune permanente care nu sunt acoperite prin garanție.
- Pentru protecție suplimentară, se recomandă instalarea în cadrul circuitului electric care alimentează baia a unui dispozitiv de curent rezidual (DCR) în cazul în care curentul rezidual nominal este de maxim 30 mA. Consultați un electrician.
- Instalarea aparatului și utilizarea sa trebuie să fie, totuși, conforme normelor în vigoare din țara dumneavoastră.
- **AVERTISMENT:** nu utilizați acest aparat lângă băi, dușuri, chiuvete sau alte recipiente care conțin apă.



- Dacă folosiți aparatul în baie, scoateți-l din priză după utilizare, deoarece apropierea apei reprezintă un pericol chiar și atunci când aparatul este oprit.
- Acest aparat nu a fost conceput pentru a fi folosit de persoane cu capacități fizice, senzoriale sau mintale diminuate sau de persoane fără experiență sau cunoștințe privind utilizarea unor aparate asemănătoare. Excepție constituie cazul în care aceste persoane sunt supravegheate de o persoană responsabilă de siguranța lor sau au beneficiat din partea persoanei respective de instrucțiuni prealabile referitoare la utilizarea aparatului. Este recomandată supravegherea copiilor, pentru a vă asigura că aceștia nu se joacă cu aparatul.
- Acest aparat poate fi folosit de copiii peste 8 ani și de persoanele cu dizabilități fizice, senzoriale sau mintale sau fără experiență în utilizare numai sub supraveghere sau dacă au fost instruiți în folosirea aparatului în siguranță și dacă înțeleg riscurile implicate. Nu lăsați copiii să se joace cu aparatul. Nu permiteți copiilor să realizeze curățarea sau întreținerea aparatului nesupravegheați.
- Dacă cablul de alimentare este deteriorat, acesta trebuie să fie înlocuit de fabricant, de serviciul post-vânzare al acestuia sau de către persoane cu o calificare similară pentru evitarea unui pericol.

- Nu utilizați aparatul dumneavoastră și contactați un centru de service autorizat dacă: aparatul dumneavoastră a căzut, dacă acesta nu funcționează normal.
- Aparatul trebuie scos din priză: înainte de operațiunile de curățare și întreținere, în caz de funcționare anormală, imediat după ce ați terminat utilizarea acestuia.
- Nu utilizați aparatul în cazul în care cablul este deteriorat
- Nu scufundați aparatul în apă și nu-l treceți sub apă nici măcar pentru curățare.
- Nu țineți aparatul cu mâinile ude.
- Nu apucați corpul aparatului care este cald, ci mânerul acestuia.
- Pentru a scoate aparatul din priză, nu trageți de cablul de alimentare, ci apucați fișa.
- Nu utilizați un prelungitor electric.
- Nu curățați aparatul folosind produse abrazive sau corozive.
- Nu utilizați aparatul la o temperatură sub 0°C și peste 35°C.

---

## **GARANȚIE**

Aparatul dumneavoastră este destinat exclusiv unei utilizări domestice. Aparatul nu poate fi utilizat în scopuri profesionale. Garanția devine nulă și își pierde valabilitatea în cazul unei utilizări incorecte.

---

## **UTILIZARE**

- Atenție: se utilizează pe părul uscat; părul trebuie să fie pieptănat, curat și uscat.
- Puneți-vă mănușa, înfășurați șuvița în jurul tijei.
- După câteva secunde de înfășurare, derulați în sens invers.

---

## **SODELUJMO PRI PRIZADEVANJIH ZA ZAŠČITO OKOLJA!**



- ① Aparatul dumneavoastră conține numeroase materiale valorificabile sau reciclabile.
- ➡ Predați-l la un punct de colectare sau, în lipsa acestuia, la un centru de service autorizat pentru a fi procesat în mod corespunzător.

**Instrucțiunile sunt disponibile și pe website-ul nostru [www.rowenta.com](http://www.rowenta.com).**

## VARNOSTNA PRIPOROČILA

- Nevarnost opeklin. Napravo shranjujte izven dosega majhnih otrok, še posebej med uporabo in ohlajanjem naprave.
- Ko je naprava priključena v električno omrežje, je nikoli ne pustite brez nadzora.
- Napravo s pomočjo stojala (če je priloženo) vedno položite na trdno ravno podlago, ki je odporna na vročino.
- Za zagotavljanje vaše varnosti ta naprava ustreza veljavnim standardom in predpisom (direktive za nizko napetost, elektromagnetno združljivost, okolje...).
- Med uporabo se pribor naprave zelo segreje. Izogibajte se stiku s kožo. Pazite, da napajalni kabel nikoli ne pride v stik z vročimi deli naprave.
- Preverite ali napajalna napetost vaše električne napeljave ustreza napetosti naprave. Napačna priključitev na omrežje lahko povzroči nepopravljivo škodo, ki ni vključena v garancijo.
- **V električnem tokokrogu kopalnice, katerega delovni diferenčni tok ne presega 30 mA, za dodatno varstvo priporočamo vgradnjo naprave na diferenčni tok (RCD). Za nasvet vprašajte monterja.**
- Instalacija naprave in njena uporaba morata biti v skladu z veljavnimi standardi v vaši državi.
- **OPOZORILO: ne uporabljajte te naprave v bližini kopalnih kadi, prh, umivalnikov in ostalih posod, ki vsebujejo vodo.** 
- Kadar napravo uporabljate v kopalnici, jo po uporabi izključite, saj bližina

vode predstavlja nevarnost tudi, kadar je naprava izključena.

- Naprava ni predvidena za uporabo s strani oseb z zmanjšanimi fizičnimi, čutilnimi ali duševnimi sposobnostmi, ali oseb, ki nimajo izkušenj z napravo, oziroma je ne poznajo, razen če oseba, ki odgovarja za njihovo varnost, poskrbi za nadzor ali za predhodno usposabljanje o uporabi naprave. Poskrbeti je treba za nadzor otrok in preprečiti, da se igrajo z napravo.
- Napravo lahko uporabljajo otroci stari 8 let ali več in osebe z zmanjšanimi fizičnimi, senzornimi ali umskimi sposobnostmi ali brez izkušenj in znanja, če so pod nadzorom ali deležni navodil v zvezi z varno uporabo naprave in razumejo možne nevarnosti. Otroci se z napravo ne smejo igrati. Pri čiščenju in vzdrževanju otroci brez nadzora ne smejo biti prisotni.
- Če je napajalni kabel naprave poškodovan, ga mora zaradi nevarnosti električnega udara zamenjati proizvajalec, njegov pooblaščen servis ali ustrezno usposobljena oseba.
- Ne uporabljajte naprave in se obrnite na pooblaščen servisni center:
  - v primeru padca naprave na tla,
  - če ne deluje pravilno.
- Napravo morate izključiti z omrežnega napajanja: pred čiščenjem in vzdrževanjem, v primeru nepravilnega delovanja, takoj po prenehanju uporabe.
- Ne uporabljajte naprave, če je kabel poškodovan.
- Ne potaplajte je v vodo in ne postavljajte pod pipo, niti pri čiščenju.

- Ne držite je z vlažnimi rokami.
- Ne držite je za ohišje, ki je vroče, ampak za ročaj.
- Ne izključite je tako, da povlečete za kabel, ampak izvlecite vtikač.
- Ne uporabljajte električnega podaljška.
- Ne čistite je z grobimi ali korozivnimi sredstvi.
- Ne uporabljajte je pri temperaturi, ki je nižja od 0° C in višja od 35° C.

---

## **GARANCIJA**

---

Naprava je namenjena samo za uporabo v gospodinjstvih. Ne sme se uporabljati v profesionalne namene.

---

## **UPORABA**

---

- Pozor: uporaba na suhih laseh, lasje morajo biti razčesani, čisti in suhi.
- Nadenite si rokavice, pramen navijte okoli prijemalne palice.
- Nekaj sekund držite v tem položaju, nato pramen odvijte v nasprotni smeri.

---

## **SODELUJMO PRI PRIZADEVANJIH ZA ZAŠČITO OKOLJA!**

---



- ① Vaša naprava vsebuje številne vredne materiale, ki se lahko reciklirajo.
- ➔ Zato jo odnesite na zbirno mesto, če ga ni pa v pooblaščen servisni center, kjer jo bodo ustrezno pre delali.

**Ta navodila se nahajajo tudi na naši spletni strani [www.rowenta.com](http://www.rowenta.com).**

## SIGURNOSNA UPUTSTVA

- Opasnost od opekotina. Držite aparat van domašaja male dece, posebno tokom upotrebe i hlađenja.
- Kada je aparat priključen na strujno napajanje, nemojte nikada da ga ostavljate bez nadzora.
- Aparat sa postoljem, ako postoji, uvek stavite na vatrostalnu, stabilnu i ravnu površinu.
- Radi Vaše sigurnosti, ovaj aparat je u skladu s važećim normama i propisima (direktiva o niskom naponu, elektromagnetna kompatibilnost, okolina...).
- Nastavci aparata postaju vrela tokom upotrebe. Izbegavajte kontakt s kožom. Pripazite da kabl nikada ne dođe u dodir sa vrućim delovima aparata.
- Proverite da li napon Vašeg aparata odgovara naponu Vaših električnih instalacija. Svaka greška pri priključivanju aparata može izazvati nepovratna oštećenja i garancija se neće uzeti u obzir.
- Zbog dodatne zaštite bilo bi dobro da se u strujno kolo koje snabdeva kupatilo strujom ugradi zaštitna strujna sklopka (RCD) čija oznaka za preostalu radnu struju nije veća od 30 mA. Pitajte električara za savet.
- Instalacija aparata i njegova upotreba mora biti u skladu sa standardima koji su na snazi u Vašoj zemlji.
- **UPOZORENJE:** nemojte da koristite ovaj aparat u blizini kade, tuš kabine, lavaboja ili drugih posuda s vodom. 
- Kada aparat koristite u kupatilu, nakon upotrebe isključite ga iz struje jer

## blizina vode predstavlja opasnost čak i kada je aparat isključen.

- Nije predviđeno da aparat koriste hendikepirane osobe, kao ni lica bez iskustva i znanja. Mogu ga upotrebljavati ako su pod nadzorom osobe odgovorne za njihovu bezbednost, a koja je upoznata sa uputstvom za upotrebu. Decu treba nadzirati da se ne igraju aparatom.
- Aparat mogu da koriste deca sa navršених 8 godina i starija, hendikepirane osobe kao i lica bez iskustva i znanja ako su pod nadzorom osobe odgovorne za njihovu bezbednost. Deca ne treba da se igraju aparatom. Deca bez nadzora ne treba da čiste i koriste aparat.
- Ako je priključnik oštećen, njega mora zameniti proizvođač, njegov ovlašćeni servis ili osoba sličnih kvalifikacija, u cilju izbegavanja opasnosti.
- Nemojte koristiti aparat i obratite se ovlašćenom servisu ako :
  - je vaš aparat ispao.
  - ako ne funkcioniše ispravno.
- Aparat morate isključiti iz struje:
  - pre čišćenja i održavanja.
  - u slučaju da ne funkcioniše ispravno.
  - nakon upotrebe.
  - ukoliko napuštate prostoriju , čak i na kratko.
- Ne koristite aparat ako je kabl oštećen.
- Ne uranjajte aparat u vodu i ne stavljajte ga pod mlaz vode.
- Ne držite aparat vlažnim rukama.
- Ne držite aparat za kućište koje je vrelo, već za dršku.
- Ne isključujte aparat povlačenjem kabla.
- Nemojte koristiti produžni kabl.



- Nemojte čistiti aparat abrazivnim i korozivnim sredstvima.
- Ne koristite na temperaturi nižoj od 0°C i višoj od 35°C.

---

## **GARANCIJA**

---

Vaš aparat je namenjen samo za upotrebu u domaćinstvu. Ne sme se koristiti u profesionalne svrhe.

U slučaju nepropisne upotrebe, garancija se poništava.

---

## **UPUTSTVO ZA UPOTREBU**

---

- Pažnja: koristiti na suvoj kosi, kosa mora biti raščešljana, čista i suva.
- Navucite rukavice i omotajte pramen oko držala.
- Posle nekoliko minuta odmotajte pramen u suprotnom smeru.

---

## **ŽAŠTITA OKOLINE NA PRVOM MJESTU!**

---



- ① Vaš aparat sadrži vredne materijale koji se mogu reciklirati i ponovo upotrebiti.
- ➔ Odnosite ga na za to predviđeno mesto.

**Ove instrukcije nalaze se i na našoj web stranici [www.rowenta.co.rs](http://www.rowenta.co.rs)**

## SIGURNOSNI SAVJETI

- Opasnost od opekлина. Držite uređaj izvan dohvata male djece, posebice tijekom uporabe i hlađenja.
- Uređaj nikad ne ostavljajte bez nadzora kad je priključen na strujno napajanje.
- Uređaj uvijek stavite s postoljem, ako postoji, na vatrostalnu, stabilnu i ravnu površinu.
- U cilju vaše sigurnosti, ovaj uređaj je sukladan s važećim normama i propisima (Direktiva o najnižem naponu, elektromagnetskoj kompatibilnosti, okolišu...).
- Dijelovi uređaja postaju jako vrući tijekom uporabe. Izbjegavajte dodir s kožom. Osigurajte se da kabel za napajanje nikad ne bude u dodiru s vrućim dijelovima uređaja.
- Provjerite odgovara li napon vaše električne instalacije naponu vašega uređaja. Svaka greška u priključivanju može izazvati nepovratna oštećenja koja nisu obuhvaćena jamstvom.
- Za dodatnu zaštitu, poželjno je u strujni krug koji opskrbljuje kupaonicu ugraditi zaštitnu strujnu sklopku (FID – diferencijalna sklopka) čija oznaka za preostalu radnu struju nije veća od 30 mA. Za savjet pitajte električara.
- Instalacija uređaja i njegova uporaba moraju u svakom slučaju biti sukladni s propisima koji su na snazi u vašoj zemlji.
- **UPOZORENJE:** ne rabite ovaj uređaj u blizini kade, tuš-kabine, umivaonika ili drugih posuda s vodom. 
- Kada uređaj rabite u kupaonici, nakon uporabe ga isključite iz napajanja jer

## blizina vode predstavlja opasnost čak i kada je uređaj isključen.

- Ovaj uređaj nije predviđen za uporabu od strane osoba čije su fizičke, osjetilne ili mentalne sposobnosti smanjene, niti od strane osoba bez iskustva ili poznavanja, osim ako su pod nadzorom osobe koja je odgovorna za njihovu sigurnost ili ih je ista upoznala s uputama za uporabu. Djecu treba nadzirati tako da se ni u kom slučaju ne igraju s uređajem.
- Ovaj uređaj smiju rabiti djeca starosti 8 i više godina te osobe sa smanjenim fizičkim, osjetilnim ili mentalnim sposobnostima ili manjkom iskustva i znanja, ako su pod nadzorom ili im se daju upute za rad s uređajem na siguran način te razumiju s time povezane opasnosti. Djeca se ne smiju igrati s uređajem. Djeca ne smiju čistiti ni održavati uređaj bez nadzora.
- Ako je kabel za napajanje oštećen, njega mora zamijeniti proizvođač, njegov ovlaštenu servis ili osoba sličnih kvalifikacija, u cilju izbjegavanja svake eventualne opasnosti.
- Ne rabite svoj uređaj i obratite se ovlaštenome servisnom centru ako: je vaš uređaj doživio pad, ako ne funkcionira normalno.
- Uređaj mora biti isključen iz mreže: prije čišćenja i održavanja, u slučaju nepravilnog funkcioniranja, čim ste ga prestali rabiti.
- Ne rabiti ako je kabel oštećen
- Ne uranjati niti stavljati pod vodu, čak ni kod čišćenja.
- Ne držite vlažnim rukama.
- Ne držite za kućište, koje je vruće, nego za ručku.
- Ne isključujte iz mreže povlačenjem za kabel, nego povlačenjem za utičnicu.

- Ne rabite električni produžni kabel.
- Ne čistite abrazivnim ili korozivnim proizvodima.
- Ne rabite na temperaturi nižoj od 0 °C i višoj od 35 °C.

---

## JAMSTVO

---

Vaš je uređaj namijenjen samo za uporabu u kućanstvu. On se ne može rabiti u profesionalne svrhe.

U slučaju neispravne uporabe, jamstvo se poništava.

---

## UPOTREBA

---

Oprez: uporaba na suhoj kosi, kosa mora biti otpetljana, čista i suha.

Navucite rukavice i omotajte pramen oko držala.

Nakon nekoliko minuta odmotajte pramen u suprotnom smjeru.

---

## SUDJELUJMO U ZAŠTITI OKOLIŠA!

---



ⓘ Vaš uređaj se sastoji od brojnih vrijednih materijala koji se mogu reciklirati i ponovno uporabiti.

➡ Odnosite uređaj na mjesto predviđeno za odlaganje sličnog otpada.

**Ove upute dostupne su i na našoj  
web stranici [www.rowenta.com](http://www.rowenta.com)**

## SIGURNOSNE UPUTE

- Opasnost od opekotina. Držite aparat van dohvata male djece, posebno tokom upotrebe i hlađenja.
- Kada je priključen na strujno napajanje, aparat nikada ne ostavljajte bez nadzora.
- Aparat s postoljem, ako postoji, uvijek stavite na vatrostalnu, stabilnu i ravnu površinu.
- Radi Vaše sigurnosti, ovaj aparat je u skladu s važećim normama i propisima (direktiva o niskom naponu, elektromagnetna kompatibilnost, okoliš...).
- Nastavci aparata postaju vreli tokom upotrebe. Izbjegavajte kontakt s kožom. Pripazite da kabal nikada ne dođe u dodir sa vrućim dijelovima aparata.
- Provjerite da li napon Vašeg aparata odgovara naponu Vaših električnih instalacija. Svaka pogreška pri priključivanju aparata može izazvati nepovratna oštećenja i garancija se neće uzeti u obzir.
- Radi dodatne zaštite, poželjno je u strujno kolo koje opskrbljuje kupatilo ugraditi zaštitnu strujnu sklopku (RCD) čija oznaka za preostalu radnu struju nije veća od 30 mA. Pitajte električara za savjet.
- Instalacija aparata i njegova upotreba mora biti u skladu sa standardima koji su na snazi u Vašoj zemlji.
- **UPOZORENJE:** nemojte koristiti ovaj aparat u blizini kade, tuš-kabine, umivaonika ili drugih posuda s vodom. 
- Kada aparat koristite u kupatilu, nakon upotrebe prekinite napajanje

## energijom jer blizina vode predstavlja opasnost čak i kada je aparat isključen.

- Ovaj aparat nije predviđen za upotrebu od strane osoba sa smanjenim fizičkim, psihičkim ili mentalnim sposobnostima, od strane osoba bez iskustva ili znanja, osim ako nisu pod nadzorom osobe zadužene za njihovu sigurnost ili ih je ta osoba unaprijed obučila za rukovanje aparatom. Djecu morate nadzirati da se ne bi igrala s aparatom.
- Ovaj aparat mogu koristiti djeca starija od 8 godina starosti i osobe sa smanjenim fizičkim, čulnim ili mentalnim sposobnostima ili nedostatkom iskustva i znanja, ako su pod nadzorom ili su primili detaljna uputstva kako da koriste aparat na siguran način i ako shvataju opasnosti do kojih bi moglo da dođe. Djeca ne smiju da se igraju s aparatom. Čišćenje i održavanje aparata ne smiju da obavljaju djeca bez nadzora.
- Ako je priključni kabal oštećen, njega mora zamijeniti proizvođač, njegov ovlaštenu servis ili osoba sličnih kvalifikacija, u cilju izbjegavanja opasnosti.
- Nemojte koristiti aparat i obratite se ovlaštenom servisu ako :
  - je vaš aparat ispao.
  - ako ne funkcionira ispravno.
- Aparat morate isključiti iz struje:
  - prije čišćenja i održavanja.
  - u slučaju da ne funkcionira ispravno.
  - nakon upotrebe.
  - ukoliko napuštate prostoriju , čak i nakratko.

- Ne koristite aparat ako je kabal oštećen.
- Ne uranjajte aparat u vodu i ne stavljajte ga pod mlaz vode.
- Ne držite aparat vlažnim rukama.
- Ne držite aparat za kućište koje je vrelo, već za dršku.
- Ne isključujte aparat povlačenjem kabla.
- Nemojte koristiti produžni kabal.
- Nemojte čistiti aparat abrazivnim i korozivnim sredstvima.
- Ne koristite na temperaturi nižoj od 0°C i višoj od 35°C.

---

## **GARANCIJA**

---

Vaš aparat je namijenjen samo za upotrebu u domaćinstvu. Ne smije se koristiti u profesionalne svrhe.

U slučaju nepropisne upotrebe, garancija se poništava.

---

## **KORISTITI**

---

- Pažnja: da će se koristiti na čistu, untangled i suhu kosu.
- Navucite rukavice, omotajte pramen oko držala.
- Nakon nekoliko minuta, odmotajte pramen u suprotnom smjeru.

---

## **ZAŠTITA OKOLIŠA NA PRVOM MJESTU!**

---



ⓘ Vaš aparat sadrži vrijedne materijale koji se mogu reciklirati i ponovo upotrijebiti.

➡ Odnosite ga na za to predviđeno mjesto.

 Ove upute nalaze se također i na našoj web stranici [www.rowenta.ba](http://www.rowenta.ba)

- خطر الإصابة بالحروق. يُرجى الحفاظ على الجهاز بعيدًا عن متناول الأطفال الصغار ، خاصة أثناء الاستخدام والتبريد.
- عندما يكون الجهاز موصولًا بالتيار الكهربائي، لا تتركه دون مراقبة أبدًا.
- ضع الجهاز دائمًا على الحاملة، إن وجدت ، على سطح مستوٍ ومستقر ومقاوم للحرارة.
- من أجل سلامتك، يخضع هذا المنتج للقوانين والمعايير السارية المفعول: (قانون التيار المنخفض، قانون التوافقية الإلكترونية ومغناطيسية، قانون البيئة...).
- قد تصبح ملحقات الجهاز ساخنة جدًا أثناء التشغيل ولذلك تفادى ملامستها. تأكد بأن السلك الكهربائي لا يلامس أبدًا أجزاء الجهاز الساخنة.
- تأكد أن قوة تيار الشبكة الكهربائية عندك يتوافق مع القوة التي يتطلبها المنتج. أي خطأ في التوصيل بالتيار ينتج عنه أضرار في المنتج، لن تشملها الضمانة.

• لضمان حماية إضافية، يُنصح بإنشاء نظام للتيار التفاضلي المتخلف في الدائرة الكهربائية للحمام لا يتجاوز 30 ميلي أمبير. استشر الكهربائي.

- يجب أن يخضع تركيب الجهاز واستعماله لجميع القوانين السارية المفعول في بلدك.



• تحذير: لا تستعمل هذا الجهاز بالقرب من

حوض الاستحمام، الرشاش، حوض الغسيل

أو أية حاوية أخرى تحتوي على الماء.

• عند استعمال الجهاز في الحمام، افصله عن التيار

بمجرد الانتهاء من استعماله لأن تركه قريبًا من الماء

قد يشكل خطرًا عليك حتى ولو كان الجهاز مطفأ.

- إذا تعرض السلك الكهربائي للتلطف، يجب استبداله من قبل المصنّع أو بواسطة مركز خدمة ما بعد البيع أو بواسطة شخص مؤهل ولديه الخبرة للقيام بهذا العمل، وذلك لتفادي أي خطر.

• يُمكن للأطفال من سن الثامنة وما فوق، وكذلك

الأشخاص الذين لا يتمتعون بالقدرة الجسدية أو

بالإمكانات العقلية الكافية، أو الذين يعانون من القصور

أو النقص في الخبرة أو المعرفة، من استعمال هذا

المنتج شرط أن يكونوا تحت المراقبة، وأن يتدربوا

على استعمال المنتج بطريقة آمنة، وأن يتعرفوا على

الأخطار المحتملة من سوء الاستعمال. يجب أن يُمنع

الأطفال من اللعب بالمنتج. لا يُسمح للأطفال القيام



بتنظيف وصيانة المنتج دون وجود رقابة على هذا العمل.

• إذا تعرض السلك الكهربائي للتلف، يجب استبداله من قبل المصنِّع أو بواسطة مركز خدمة ما بعد البيع أو بواسطة شخص مؤهل ولديه الخبرة للقيام بهذا العمل، وذلك لتفادي أي خطر.

- لا تستعمل الجهاز واتصل بمركز خدمة معتمد:
- إذا سقط الجهاز على الأرض
- إذا لم يعد يعمل بكفاءة.
- يجب فصل الجهاز عن التيار:
- قبل التنظيف والصيانة
- في حال وجود خلل في التشغيل
- بمجرد الانتهاء من استعماله.
- إذا تركت الغرفة ولو للحظات
- لا تستعمل الجهاز إذا تعرض السلك الكهربائي للتلف.
- لا تغمر الجهاز في الماء ولا تضعه تحت ماء جارية ولو لتنظيفه.
- لا تمسك الجهاز بيدين رطبتين.
- لا تمسك الجهاز من هيكله الساخن بل أمسكه من المقبض.
- لا تفصل الجهاز عن التيار بشد السلك الكهربائي بل انزع القابس من مأخذ التيار.
- لا تستعمل وصلة كهربائية.
- لا تنظف الجهاز بمواد كاشطة أو حارقة.
- لا تستعمل الجهاز في درجة حرارة تقل عن «صفر» مئوية أو تزيد عن 35 درجة مئوية.

## الضمانة

جهازك مصمم للاستعمال المنزلي فقط ولا يمكن استعماله لأغراض مهنية. تسقط الضمانة عن المنتج إذا استعمل بشكل خاطئ.

## الاستخدام

انتبه: الاستخدام على الشعر الجاف، يجب تفكيك الشعر، وأن يكون نظيفاً وجافاً. يوضع القفاز، تُلف الخصلة حول المغزل. بعد بضع ثوان من التعرض، تُفرد في الاتجاه المعاكس.

## المحافظة على البيئة أولاً

① يحتوي هذا المنتج على العديد من المواد القيمة، والتي يمكن إعادة تصنيعها. عند الاستغناء عن المنتج القديم يُرجى تسليمه لأقرب منطقة تجمع أو مركز خدمة معتمد للتعامل معه بطريقة آمنة.



هذه التعليمات والإرشادات متوفرة على موقعنا على الشبكة:

[www.rowenta.com](http://www.rowenta.com)